

令和6年6月26日

【照会先】

政策統括官付参事官付社会統計室

室長 大村 達哉

室長補佐 川島 ゆり子

統計全般 社会医療統計第一係(内線 7559)

医科担当 社会医療統計第四係(内線 7563)

歯科担当 社会医療統計第四係(内線 7590)

薬剤・調剤担当 社会医療統計第三係(内線 7561)

(代表電話) 03-5253-1111

(直通電話) 03-3595-2918

令和5（2023）年社会医療診療行為別統計の概況

	目 次	頁
統計の概要	1
結果の概要		
Ⅰ 診療行為・調剤行為の状況		
〔医科診療〕		
1 診療行為の状況	3
2 一般医療 - 後期医療・年齢階級別にみた診療行為の状況	5
3 病院 - 診療所別にみた診療行為の状況	7
4 DPC/PDPSに係る明細書 - DPC/PDPSに係る明細書以外別にみた 診療行為の状況	9
〔院外処方〕		
5 院外処方率	10
〔歯科診療〕		
6 診療行為の状況	11
7 一般医療 - 後期医療・年齢階級別にみた診療行為の状況	12
〔薬局調剤〕		
8 調剤行為の状況	13
9 一般医療 - 後期医療・年齢階級別にみた調剤行為の状況	14
Ⅱ 薬剤の使用状況		
〔医科診療及び薬局調剤〕		
1 薬剤点数の状況	15
2 薬剤種類数の状況	16
3 薬効分類別にみた薬剤の使用状況	17
4 後発医薬品の使用状況	18
5 薬剤料の比率	19
統 計 表	20
用語の定義	33

令和5年社会医療診療行為別統計の結果は、厚生労働省のホームページにも掲載しています。
ホームページアドレス (<https://www.mhlw.go.jp/toukei/list/26-19.html>)

統計の概要

1 統計の目的

この統計は、医療保険制度における医療の給付の受給者に係る診療行為の内容、傷病の状況、調剤行為の内容、薬剤の使用状況等を明らかにし、医療保険行政に必要な基礎資料を得ることを目的とする。

2 集計対象

全国の保険医療機関及び保険薬局から社会保険診療報酬支払基金支部及び国民健康保険団体連合会に提出され、令和5年6月審査分として審査決定された医療保険制度の診療報酬明細書及び調剤報酬明細書のうち、「匿名医療保険等関連情報データベース（以下「NDB」という。）」に蓄積されているもの全てを集計対象とした。

	診療報酬明細書又は調剤報酬明細書（件数）			[参考] 施設数 ²⁾
	総数	一般医療	後期医療	
医科 ¹⁾	87 602 058	62 299 604	25 302 454	91 899
病院	21 273 942	13 417 435	7 856 507	8 126
診療所	65 897 956	48 571 386	17 326 570	83 100
歯科	19 837 566	15 676 934	4 160 632	62 353
保険薬局	58 275 906	41 044 014	17 231 892	59 918

注：1)「医科」には、データ上で「病院」「診療所」別を取得できなかったものを含む。

2)「施設数」は、診療報酬明細書又は調剤報酬明細書がNDBに蓄積されていた保険医療機関又は保険薬局の数である。

3 集計事項

診療報酬明細書 …… 年齢、傷病、診療実日数、診療行為別点数・回数及び薬剤の使用状況等

調剤報酬明細書 …… 年齢、処方箋受付回数、調剤行為別点数・回数及び薬剤の使用状況等

4 利用上の注意

(1) 表章記号の規約

計数のない場合	—	表章単位の2分の1未満の場合	0, 0.0
統計項目のあり得ない場合	・	減少数(率)の場合	△

- (2) 掲載の数値は、四捨五入のため内訳の合計が総数に合わない場合がある。
- (3) 集計は、一次審査分であり、再審査、返戻等は含まない。
- (4) 診療報酬明細書及び調剤報酬明細書の集計は、記録された内容に基づき集計した結果である。
- (5) 診療行為・調剤行為別—総数には、「補正点数」等を含むため、内訳の合計と「総数」は一致しない場合がある。
- (6) 診療行為分類「診断群分類による包括評価等」は、包括評価(DPC/PDPS)の所定点数及び特定入院料に関する加算である。
- (7) 令和4年度調剤報酬改定において、薬局・薬剤師業務の評価体系の見直しがあり、調剤技術料の一部について薬学管理料への再編が行われたため、令和3年以前との数値の比較には留意が必要である。

結果の概要

I 診療行為・調剤行為の状況

〔医科診療〕

1 診療行為の状況

(1) 医科の入院における1件当たり点数は 60,230.4 点で、前年と比べ 926.0 点、1.6%増加している。

1日当たり点数は 4,027.5 点で、前年と比べ 175.9 点、4.6%増加している。診療行為別にみると、「入院料等」1,430.8 点(構成割合 35.5%)が最も高く、次いで「診断群分類による包括評価等」1,197.0 点(同 29.7%)、「手術」748.0 点(同 18.6%)の順となっている。

1件当たり日数は 14.95 日で、前年と比べ 0.44 日減少している。(表 1、図 1)

表 1 診療行為別にみた入院の1件当たり点数・1日当たり点数・1件当たり日数

診療行為	1件当たり点数				1日当たり点数			
	令和5年 (2023)	令和4年 (2022)	対前年		令和5年 (2023)	令和4年 (2022)	対前年	
			増減点数	増減率(%)			増減点数	増減率(%)
総数 ¹⁾	60 230.4	59 304.4	926.0	1.6	4 027.5	3 851.7	175.9	4.6
初・再診	62.3	69.4	△ 7.1	△ 10.3	4.2	4.5	△ 0.3	△ 7.6
医学管理	482.2	473.1	9.1	1.9	32.2	30.7	1.5	4.9
在宅医療	87.0	84.2	2.8	3.4	5.8	5.5	0.4	6.4
検査	819.0	927.8	△ 108.7	△ 11.7	54.8	60.3	△ 5.5	△ 9.1
画像診断	318.1	311.3	6.8	2.2	21.3	20.2	1.1	5.2
投薬	503.3	500.8	2.5	0.5	33.7	32.5	1.1	3.5
注射	1 169.8	969.2	200.6	20.7	78.2	62.9	15.3	24.3
リハビリテーション	3 395.3	3 309.0	86.3	2.6	227.0	214.9	12.1	5.6
精神科専門療法	318.0	303.2	14.8	4.9	21.3	19.7	1.6	8.0
処置	934.4	953.1	△ 18.8	△ 2.0	62.5	61.9	0.6	0.9
手術	11 185.7	10 775.7	410.0	3.8	748.0	699.8	48.1	6.9
麻酔	1 365.4	1 319.7	45.6	3.5	91.3	85.7	5.6	6.5
放射線治療	194.1	187.3	6.8	3.6	13.0	12.2	0.8	6.7
病理診断	97.6	96.3	1.3	1.3	6.5	6.3	0.3	4.3
入院料等	21 396.9	21 328.0	68.9	0.3	1 430.8	1 385.2	45.6	3.3
診断群分類による包括評価等	17 901.4	17 696.2	205.2	1.2	1 197.0	1 149.3	47.7	4.2
(1件当たり日数)	(14.95)	(15.40)	(△ 0.44)					
入院時食事療養等(単位:円)	25 331	26 151	△ 820	△ 3.1	1 694	1 698	△ 5	△ 0.3

注: 1) 「総数」には、「入院時食事療養等」を含まない。

図 1 診療行為別にみた入院の1日当たり点数の構成割合

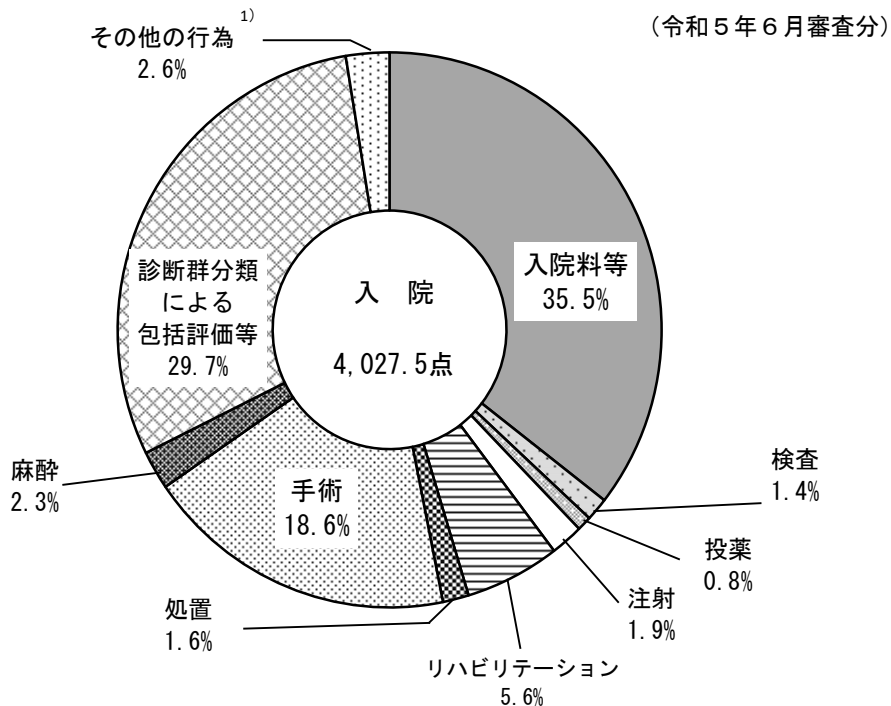

注: 1) 「その他の行為」は、「初・再診」「医学管理等」「在宅医療」「画像診断」「精神科専門療法」「放射線治療」及び「病理診断」である。

(2) 医科の入院外における1件当たり点数は1,480.9点で、前年と比べ0.6点、0.0%の微減となっている。

1日当たり点数は1,007.1点で、前年と比べ3.4点、0.3%減少している。診療行為別にみると、「検査」185.7点(構成割合18.4%)が最も高く、次いで「注射」133.9点(同13.3%)、「初・再診」131.1点(同13.0%)の順となっている。

1件当たり日数は1.47日で、前年と同程度となっている。(表2、図2)

表2 診療行為別にみた入院外の1件当たり点数・1日当たり点数・1件当たり日数

(各年6月審査分)

診療行為	1件当たり点数				1日当たり点数							
	令和5年 (2023)	令和4年 (2022)	対前年		令和5年 (2023)	令和4年 (2022)	対前年					
			増減点数	増減率(%)			増減点数	増減率(%)				
総数 ¹⁾	1 480.9	1 481.5	△	0.6	△	0.0	1 007.1	1 010.6	△	3.4	△	0.3
初・再診	192.7	202.4	△	9.7	△	4.8	131.1	138.1	△	7.0	△	5.1
医学管理等	144.3	138.4		5.9		4.3	98.1	94.4		3.7		3.9
在宅医療	121.3	120.7		0.6		0.5	82.5	82.3		0.1		0.2
検査	273.1	286.0	△	12.9	△	4.5	185.7	195.1	△	9.4	△	4.8
画像診断	106.2	107.4	△	1.2	△	1.1	72.2	73.3	△	1.0	△	1.4
投薬	179.9	181.7	△	1.8	△	1.0	122.4	124.0	△	1.6	△	1.3
注射	196.9	183.4		13.5		7.3	133.9	125.1		8.8		7.0
リハビリテーション	23.9	23.1		0.7		3.2	16.2	15.8		0.5		2.9
精神科専門療法	26.9	27.0	△	0.1	△	0.3	18.3	18.4	△	0.1	△	0.6
処置	132.5	132.6	△	0.2	△	0.1	90.1	90.5	△	0.4	△	0.4
手術	55.1	51.9		3.2		6.2	37.5	35.4		2.1		5.9
麻酔	5.0	5.1	△	0.1	△	2.6	3.4	3.5	△	0.1	△	2.9
放射線治療	9.7	9.6		0.0		0.5	6.6	6.6		0.0		0.2
病理診断	10.7	10.7	△	0.0	△	0.0	7.3	7.3	△	0.0	△	0.3
(1件当たり日数)	(1.47)	(1.47)		(0.00)								

注：1) 「総数」には、「入院料等(短期滞在手術等基本料1)」を含む。

図2 診療行為別にみた入院外の1日当たり点数の構成割合

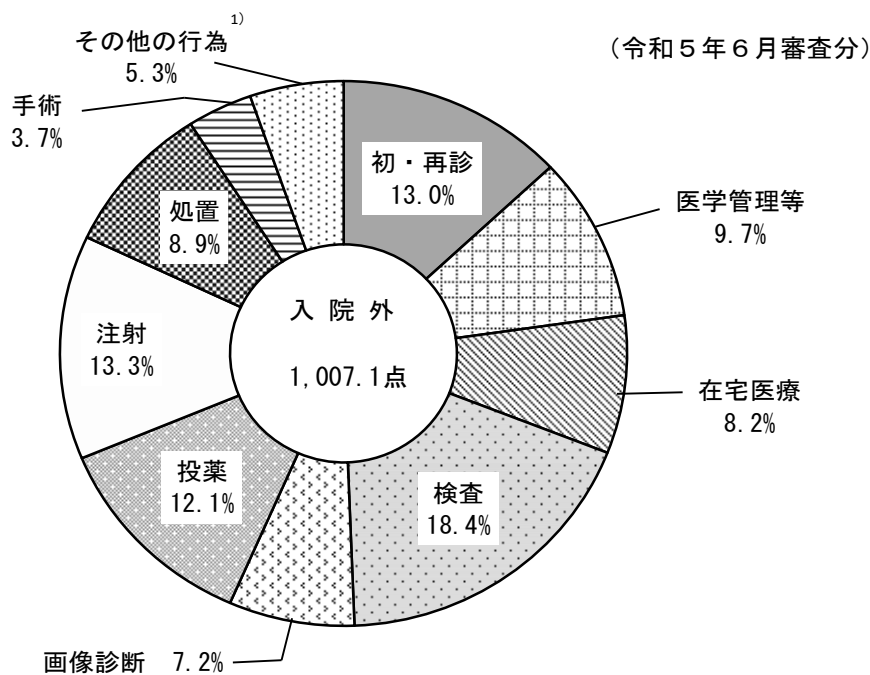

注：1) 「その他の行為」は、「リハビリテーション」「精神科専門療法」「麻酔」「放射線治療」「病理診断」及び「入院料等(短期滞在手術等基本料1)」である。

2 一般医療 - 後期医療・年齢階級別にみた診療行為の状況

(1) 医科の入院における1件当たり点数は、一般医療が57,857.2点で、前年と比べ1.3%上昇、後期医療が62,336.9点で、前年と比べ1.8%上昇している。

1日当たり点数は、一般医療が4,751.6点で、前年と比べ4.8%上昇、後期医療が3,578.3点で、前年と比べ4.7%上昇している。年齢階級別にみると、「0～14歳」6,845.2点が最も高く、次いで「65～74歳」4,584.3点となっており、「75歳以上」3,616.8点が最も低くなっている。診療行為別の構成割合をみると、後期医療は、一般医療と比べ「入院料等」「リハビリテーション」が高く、「手術」「診断群分類による包括評価等」は低くなっている。

1件当たり日数は、一般医療12.18日、後期医療17.42日となっている。(表3、図3)

表3 一般医療 - 後期医療・年齢階級別にみた入院の診療行為別1件当たり点数・1日当たり点数・1件当たり日数

診療行為	一般医療	後期医療	対前年増減率(%)		年齢階級					
			一般医療	後期医療	0～14歳	15～39歳	40～64歳	65～74歳	75歳以上	
			1件当たり点数							
総数 ¹⁾	57,857.2	62,336.9	1.3	1.8	45,145.0	39,606.3	60,843.2	66,115.6	62,357.0	
初・再診	66.7	58.4	△ 5.6	△ 14.5	195.7	69.7	51.9	44.6	59.3	
医学管理	510.3	457.2	0.8	3.2	338.9	414.3	548.0	543.9	460.2	
在宅医療	96.6	78.4	2.2	4.9	183.6	74.4	86.1	96.3	77.3	
検査	775.0	858.1	△ 13.3	△ 10.5	577.2	678.0	786.9	847.9	862.4	
画像診断	246.0	382.2	1.1	2.6	58.6	145.7	277.8	307.2	385.0	
投薬	568.7	445.3	△ 0.6	1.9	192.5	468.7	708.2	585.7	435.6	
注射	1,347.3	1,012.2	17.5	25.0	907.7	927.8	1,466.0	1,472.6	1,018.6	
リハビリテーション	2,312.5	4,356.3	1.7	2.7	327.7	814.9	2,463.9	3,308.4	4,408.9	
精神科専門療法	368.2	273.4	2.9	7.7	10.9	292.6	521.9	395.7	250.5	
処置	787.2	1,065.0	△ 1.5	△ 2.5	490.7	639.1	897.2	1,077.0	979.9	
手術	13,556.3	9,081.6	2.6	5.8	4,298.0	8,858.6	14,936.3	15,927.8	9,150.2	
麻酔	1,890.4	899.4	2.4	6.3	1,342.0	1,611.1	2,124.7	1,808.2	909.2	
放射線治療	265.1	131.1	2.3	7.0	36.4	69.1	311.6	342.5	133.1	
病理診断	139.8	60.1	0.2	4.6	25.0	125.7	169.0	136.5	61.1	
入院料等	15,675.8	26,474.8	0.3	0.1	6,783.0	11,943.2	17,677.7	18,953.4	26,275.3	
診断群分類による包括評価	19,251.1	16,703.4	0.8	1.6	29,376.8	12,473.3	17,815.8	20,267.8	16,890.3	
1日当たり点数										
総数 ¹⁾	4,751.6	3,578.3	4.8	4.7	6,845.2	4,299.9	4,494.7	4,584.3	3,616.8	
初・再診	5.5	3.4	△ 2.4	△ 12.1	29.7	7.6	3.8	3.1	3.4	
医学管理	41.9	26.2	4.3	6.1	51.4	45.0	40.5	37.7	26.7	
在宅医療	7.9	4.5	5.7	7.9	27.8	8.1	6.4	6.7	4.5	
検査	63.7	49.3	△ 10.3	△ 7.9	87.5	73.6	58.1	58.8	50.0	
画像診断	20.2	21.9	4.6	5.5	8.9	15.8	20.5	21.3	22.3	
投薬	46.7	25.6	2.9	4.8	29.2	50.9	52.3	40.6	25.3	
注射	110.6	58.1	21.6	28.6	137.6	100.7	108.3	102.1	59.1	
リハビリテーション	189.9	250.1	5.2	5.7	49.7	88.5	182.0	229.4	255.7	
精神科専門療法	30.2	15.7	6.4	10.7	1.7	31.8	38.6	27.4	14.5	
処置	64.6	61.1	1.9	0.3	74.4	69.4	66.3	74.7	56.8	
手術	1,113.3	521.3	6.2	8.8	651.7	961.8	1,103.4	1,104.4	530.7	
麻酔	155.2	51.6	6.0	9.3	203.5	174.9	157.0	125.4	52.7	
放射線治療	21.8	7.5	5.8	10.0	5.5	7.5	23.0	23.8	7.7	
病理診断	11.5	3.5	3.7	7.6	3.8	13.7	12.5	9.5	3.5	
入院料等	1,287.4	1,519.7	3.8	2.9	1,028.5	1,296.6	1,305.9	1,314.2	1,524.0	
診断群分類による包括評価	1,581.0	958.8	4.3	4.5	4,454.3	1,354.2	1,316.1	1,405.3	979.7	
1件当たり日数										
総数 ¹⁾	12.18	17.42	△ 3.3	△ 2.8	6.60	9.21	13.54	14.42	17.24	
入院時食事療養等 (単位:円)	20,323	29,776	△ 3.9	△ 2.8	8,151	13,643	23,256	25,179	29,384	
1件当たり金額	1,669	1,709	△ 0.6	△ 0.1	1,236	1,481	1,718	1,746	1,704	

注：1) 「総数」には、「入院時食事療養等」を含まない。

図3 一般医療 - 後期医療別にみた入院の診療行為別1日当たり点数の構成割合

(令和5年6月審査分)

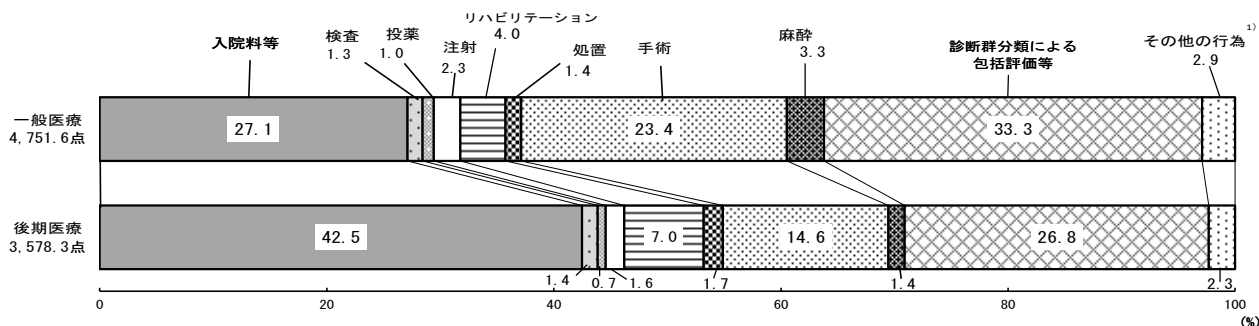

注：1) 「その他の行為」は、「初・再診」「医学管理等」「在宅医療」「画像診断」「精神科専門療法」「放射線治療」及び「病理診断」である。

(2) 医科の入院外における1件当たり点数は、一般医療が1,350.1点で、前年と比べ1.1%低下、後期医療が1,812.6点で、前年と比べ2.2%上昇している。

1日当たり点数は、一般医療が966.5点で、前年と比べ1.4%低下、後期医療が1,094.1点で、前年と比べ1.9%上昇している。年齢階級別にみると、「65～74歳」1,157.9点が最も高く、次いで「75歳以上」1,071.5点となっており、「0～14歳」677.9点が最も低くなっている。診療行為別の構成割合をみると、後期医療は、一般医療と比べ「在宅医療」が高く、「初・再診」は低くなっている。

1件当たり日数は、一般医療1.40日、後期医療1.66日となっている。(表4、図4)

表4 一般医療 - 後期医療・年齢階級別にみた入院外の診療行為別
1件当たり点数・1日当たり点数・1件当たり日数

(令和5年6月審査分)

診療行為	一般医療	後期医療	対前年増減率(%)		年齢階級					
			一般医療	後期医療	0～14歳	15～39歳	40～64歳	65～74歳	75歳以上	
1 件 当 た り 点 数										
総数 ¹⁾	1 350.1	1 812.6	△ 1.1	2.2	951.9	1 113.1	1 457.5	1 740.6	1 757.8	
初・再診	200.5	173.0	△ 6.5	0.4	225.6	229.7	191.1	175.6	172.1	
医学管理等	142.9	147.8	5.8	0.8	302.1	65.5	111.3	146.0	145.3	
在宅医療	80.9	223.7	0.3	1.0	56.4	74.1	90.3	97.8	219.3	
検査	259.3	308.0	△ 6.5	0.0	155.6	251.5	275.9	313.5	307.4	
画像診断	94.5	135.9	△ 2.6	1.8	31.7	69.7	109.6	135.6	135.5	
投薬	163.1	222.6	△ 1.0	△ 1.0	70.5	132.2	185.3	220.4	221.3	
注射	178.0	244.9	5.5	11.0	25.7	108.5	209.2	295.1	242.6	
リハビリテーション	22.0	28.5	1.7	6.3	17.1	12.9	24.2	29.8	28.2	
精神科専門療法	30.3	18.4	△ 1.2	3.1	9.7	50.4	39.0	17.1	17.1	
処置	100.7	213.0	△ 0.9	1.0	46.9	37.2	135.7	197.5	173.6	
手術	51.6	64.0	6.8	5.1	9.8	65.9	51.9	71.2	62.8	
麻酔	4.2	7.0	△ 1.8	△ 3.6	0.5	2.6	5.7	5.9	6.8	
放射線治療	8.6	12.4	△ 2.2	5.6	0.1	1.5	10.4	17.3	12.5	
病理診断	11.4	9.0	△ 0.6	2.0	0.3	10.8	15.8	12.7	9.1	
1 日 当 た り 点 数										
総数 ¹⁾	966.5	1 094.1	△ 1.4	1.9	677.9	856.7	1 045.7	1 157.9	1 071.5	
初・再診	143.5	104.4	△ 6.8	0.1	160.7	176.8	137.1	116.8	104.9	
医学管理等	102.3	89.2	5.4	0.4	215.2	50.4	79.8	97.1	88.5	
在宅医療	57.9	135.0	△ 0.1	0.7	40.1	57.0	64.8	65.1	133.7	
検査	185.6	185.9	△ 6.8	△ 0.3	110.8	193.6	197.9	208.5	187.4	
画像診断	67.7	82.0	△ 2.9	1.4	22.5	53.7	78.7	90.2	82.6	
投薬	116.7	134.4	△ 1.3	△ 1.3	50.2	101.8	132.9	146.6	134.9	
注射	127.4	147.8	5.2	10.7	18.3	83.5	150.1	196.3	147.9	
リハビリテーション	15.8	17.2	1.4	6.0	12.1	10.0	17.4	19.8	17.2	
精神科専門療法	21.7	11.1	△ 1.5	2.8	6.9	38.8	28.0	11.4	10.4	
処置	72.1	128.6	△ 1.2	0.7	33.4	28.7	97.3	131.4	105.8	
手術	37.0	38.6	6.4	4.7	7.0	50.7	37.2	47.4	38.3	
麻酔	3.0	4.2	△ 2.1	△ 3.9	0.4	2.0	4.1	3.9	4.1	
放射線治療	6.2	7.5	△ 2.5	5.3	0.1	1.2	7.5	11.5	7.6	
病理診断	8.1	5.5	△ 1.0	1.7	0.2	8.3	11.3	8.5	5.5	
1 件 当 た り 日 数										
	1.40	1.66	0.3	0.3	1.40	1.30	1.39	1.50	1.64	

注：1) 「総数」には、「入院料等（短期滞在手術等基本料1）」を含む。

図4 一般医療 - 後期医療別にみた入院外の診療行為別1日当たり点数の構成割合

(令和5年6月審査分)

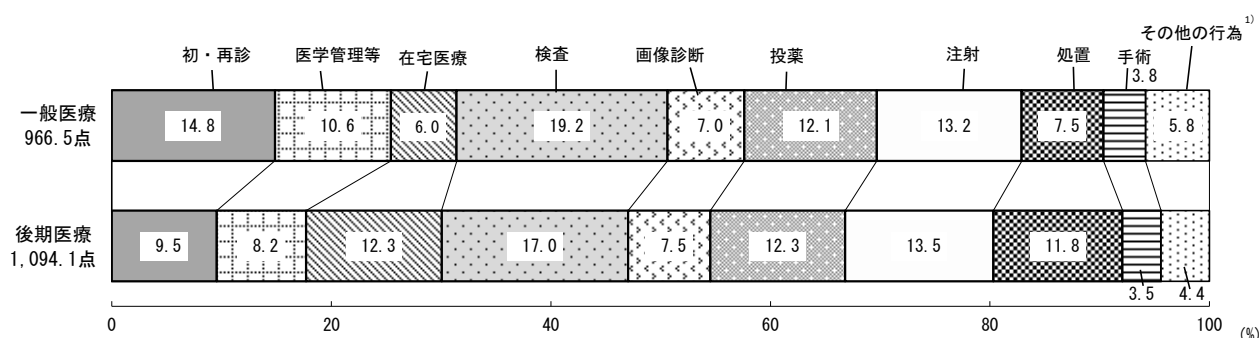

注：1) 「その他の行為」は、「リハビリテーション」「精神科専門療法」「麻酔」「放射線治療」「病理診断」及び「入院料等（短期滞在手術等基本料1）」である。

3 病院 - 診療所別にみた診療行為の状況

(1) 医科の入院における1件当たり点数は、病院が 61,934.4 点で、前年と比べ 1.4%上昇、診療所が 22,421.9 点で、前年と比べ 0.7%上昇している。

1日当たり点数は、病院が 4,059.1 点で、前年と比べ 4.5%上昇、診療所が 2,724.1 点で、前年と比べ 4.6%上昇している。病院を種類別にみると、「特定機能病院」8,826.9 点が最も高く、「精神科病院」1,478.5 点が最も低くなっている。「療養病床を有する病院」と「一般病院」で診療行為別の構成割合を比べると、「療養病床を有する病院」で「入院料等」「リハビリテーション」が高く、「診断群分類による包括評価等」「手術」は低くなっている。

1件当たり日数は、病院 15.26 日、診療所 8.23 日で、病院を種類別にみると、「療養病床を有する病院」21.18 日、「一般病院」11.35 日となっている。(表5、図5)

表5 病院 - 診療所別にみた入院の診療行為別1件当たり点数・1日当たり点数・1件当たり日数

診療行為	病院							診療所	
	総数	対前年増減率(%)	精神科病院	特定機能病院	療養病床を有する病院	一般病院	診療所	対前年増減率(%)	
(令和5年6月審査分)									
1件当たり点数									
総初診数	61,934.4	1.4	41,894.7	83,324.0	57,869.1	64,073.2	22,421.9	0.7	
・再診	63.7	△ 10.4	3.6	48.3	40.4	85.4	31.2	△ 3.7	
医学管理	491.6	1.8	150.4	549.7	299.1	622.8	267.0	3.1	
在宅医療	89.6	3.2	1.0	187.3	50.8	108.0	28.9	6.7	
検査	809.7	△ 12.4	338.3	956.7	655.7	932.3	1,010.6	0.7	
画像診断	317.1	2.1	88.5	278.5	421.7	311.0	334.7	1.8	
注射	510.4	0.5	808.2	781.5	353.8	498.6	344.0	△ 3.3	
リハビリテーション	1,184.0	21.5	341.7	2,879.6	699.1	1,309.9	854.5	△ 0.2	
精神科専門療法	3,322.3	4.6	2,847.1	1,026.6	6,909.9	2,836.0	1,043.0	△ 4.1	
処置	929.0	△ 1.9	259.2	605.1	1,447.7	844.3	1,053.8	△ 2.5	
手術	11,301.8	3.8	4.7	26,828.9	3,335.6	14,582.0	8,554.8	△ 4.6	
放射線治療	1,394.4	3.4	1.5	3,093.3	432.0	1,818.1	718.8	4.6	
入院料等	199.2	3.5	-	974.0	25.0	206.9	83.5	3.1	
病理解断	96.6	1.1	0.2	287.1	19.7	121.1	116.9	4.3	
診療料	21,998.9	0.2	36,961.3	6,201.4	38,420.4	14,420.8	7,976.9	△ 3.3	
診断群分類による包括評価等	18,714.7	1.0	-	38,572.8	4,590.9	25,324.5	-	-	
1日当たり点数									
総初診数	4,059.1	4.5	1,478.5	8,826.9	2,731.8	5,647.0	2,724.1	4.6	
・再診	4.2	△ 7.7	0.1	5.1	1.9	7.5	3.8	0.1	
医学管理	32.2	4.9	5.3	58.2	14.1	54.9	32.4	7.1	
在宅医療	5.9	6.3	0.0	19.8	2.4	9.5	3.5	10.8	
検査	53.1	△ 9.7	11.9	101.3	31.0	82.2	122.8	4.6	
画像診断	20.8	5.2	3.1	29.5	19.9	27.4	40.7	5.7	
注射	33.5	3.6	28.5	82.8	16.7	43.9	41.8	0.5	
リハビリテーション	77.6	25.2	12.1	305.0	33.0	115.4	103.8	3.7	
精神科専門療法	229.5	5.5	3.1	108.8	326.2	249.9	126.7	8.1	
処置	21.8	7.8	100.5	5.7	7.9	4.5	0.4	△ 9.6	
手術	60.9	1.1	9.1	64.1	68.3	74.4	128.0	1.3	
放射線治療	740.7	6.9	0.2	2,842.1	157.5	1,285.2	1,039.3	8.6	
入院料等	91.4	6.5	0.1	327.7	20.4	160.2	87.3	8.6	
病理解断	13.1	6.6	-	103.2	1.2	18.2	10.1	7.0	
診療料	6.3	4.2	0.0	30.4	0.9	10.7	14.2	8.4	
診断群分類による包括評価等	1,441.8	3.3	1,304.4	656.9	1,813.7	1,271.0	969.1	0.5	
入院時食事療養等	1,226.5	4.1	-	4,086.2	216.7	2,231.9	-	-	
1件当たり日数									
総初診数	15.26	△ 3.0	28.34	9.44	21.18	11.35	8.23	△ 3.7	
入院時食事療養等	25,995	△ 3.2	54,515	14,580	36,640	18,311	10,626	△ 4.5	
1件当たり金額	1,704	△ 0.3	1,924	1,545	1,730	1,614	1,291	△ 0.8	

注：1) 「総数」には、「入院時食事療養等」を含まない。

図5 療養病床を有する病院 - 一般病院別にみた入院の診療行為別1日当たり点数の構成割合

(令和5年6月審査分)

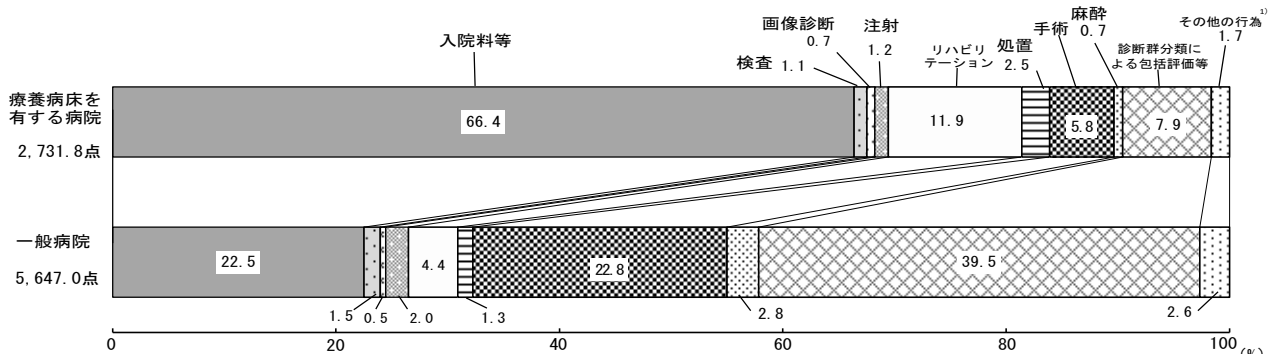

注：1) 「その他の行為」は、「初・再診」「医学管理等」「在宅医療」「投薬」「精神科専門療法」「放射線治療」及び「病理診断」である。

(2) 医科の入院外における1件当たり点数は、病院が 2,775.4 点で、前年と比べ 4.1%上昇、診療所が 1,103.9 点で、前年と比べ 0.9%低下している。

1日当たり点数は、病院が 1,873.9 点で、前年と比べ 3.0%上昇、診療所が 752.3 点で、前年と比べ 1.0%低下している。病院を種類別にみると、「特定機能病院」3,724.9 点が最も高く、「精神科病院」859.4 点が最も低くなっている。診療行為別の構成割合をみると、診療所は、病院と比べ「初・再診」「医学管理等」が高く、「注射」「画像診断」は低くなっている。

1件当たり日数は、病院 1.48 日、診療所 1.47 日となっている。(表6、図6)

表6 病院 - 診療所別にみた入院外の診療行為別1件当たり点数・1日当たり点数・1件当たり日数

(令和5年6月審査分)

診療行為	病 院						診療所	対前年増減率 (%)
	総 数	対前年増減率 (%)	精神科病院	特 定 機 能 病 院	療養病床を有する病院	一般病院		
総 数 ¹⁾	2 775.4	4.1	1 437.5	5 036.9	1 896.2	2 860.7	1 103.9	△ 0.9
初・再診	164.4	△ 7.5	132.0	117.4	189.5	164.3	200.9	△ 4.4
医学管理等	120.1	0.2	28.1	137.2	109.7	127.4	151.4	△ 5.0
在宅医療	205.9	3.9	13.2	439.8	155.4	204.6	96.2	△ 0.2
検査	508.0	△ 2.7	63.5	769.0	345.5	557.5	204.5	△ 3.7
画像診断	321.0	3.2	21.4	488.9	207.3	356.9	43.8	△ 0.9
投薬	296.5	2.6	274.9	600.4	224.5	282.0	146.1	△ 1.7
注射	723.9	14.8	120.8	2 143.2	177.7	760.0	43.8	△ 2.1
リハビリテーション	33.0	7.1	2.0	10.5	58.0	29.5	21.2	△ 2.2
精神科専門療法	50.2	4.8	776.3	24.5	28.2	13.4	20.2	△ 1.6
処置	205.8	3.5	5.1	32.6	334.1	198.5	111.2	△ 0.8
手術	72.6	6.4	0.2	94.1	43.0	84.5	49.8	△ 6.7
麻酔	7.3	6.1	0.1	10.7	8.1	7.0	4.3	△ 5.9
放射線治療	39.1	5.0	-	120.9	4.4	42.5	1.2	△ 4.8
病理診断	26.4	3.6	0.0	47.6	10.1	30.8	6.2	△ 0.2
1日当たり点数	1 873.9	3.0	859.4	3 724.9	1 187.5	1 977.8	752.3	△ 1.0
初・再診	111.0	△ 8.5	78.9	86.8	118.7	113.6	136.9	△ 4.4
医学管理等	81.1	△ 0.9	16.8	101.4	68.7	88.1	103.2	△ 5.0
在宅医療	139.1	2.8	7.9	325.3	97.3	141.5	65.6	△ 0.3
検査	343.0	△ 3.8	37.9	568.7	216.4	385.4	139.4	△ 3.8
画像診断	216.7	2.0	12.8	361.5	129.8	246.7	29.9	△ 0.9
投薬	200.2	1.4	164.3	444.0	140.6	194.9	99.5	△ 1.7
注射	488.8	13.5	72.2	1 584.9	111.3	525.4	29.9	△ 2.1
リハビリテーション	22.3	5.9	1.2	7.7	36.3	20.4	14.5	△ 2.1
精神科専門療法	33.9	3.7	464.1	18.1	17.7	9.3	13.7	△ 1.7
処置	138.9	2.3	3.1	24.1	209.2	137.2	75.8	△ 0.9
手術	49.0	5.3	0.1	69.6	27.0	58.4	33.9	△ 6.7
麻酔	4.9	4.9	0.1	7.9	5.1	4.9	2.9	△ 6.0
放射線治療	26.4	3.8	-	89.4	2.8	29.4	0.8	△ 4.8
病理診断	17.8	2.4	0.0	35.2	6.3	21.3	4.2	△ 0.2
1件当たり日数	1.48	1.1	1.67	1.35	1.60	1.45	1.47	0.1

注：1) 「総数」には、「入院料等（短期滞在手術等基本料1）」を含む。

図6 病院 - 診療所別にみた入院外の診療行為別1日当たり点数の構成割合

(令和5年6月審査分)

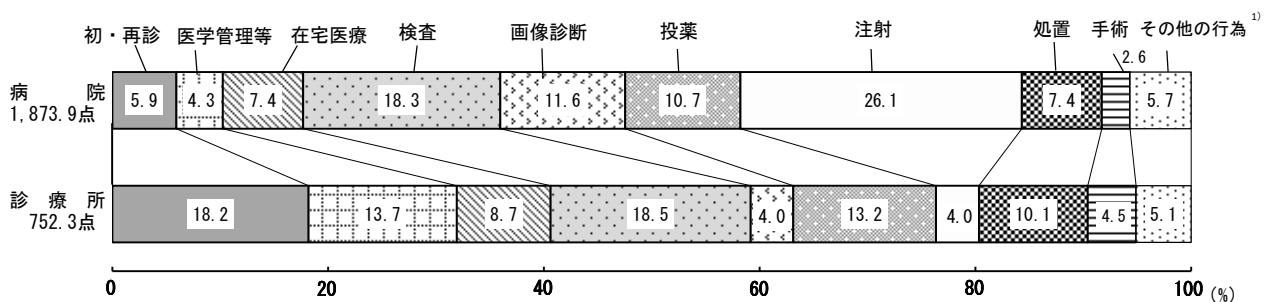

注：1) 「その他の行為」は、「リハビリテーション」「精神科専門療法」「麻酔」「放射線治療」「病理診断」及び「入院料等（短期滞在手術等基本料1）」である。

4 DPC/PDPSに係る明細書 - DPC/PDPSに係る明細書以外別にみた診療行為の状況

医科の入院における1件当たり点数は、DPC/PDPSに係る明細書が 69,535.5 点で、前年と比べ 0.4%上昇、DPC/PDPSに係る明細書以外が 51,906.7 点で、前年と比べ 2.2%上昇している。

1日当たり点数は、DPC/PDPSに係る明細書が 7,219.2 点で、前年と比べ 3.8%上昇、DPC/PDPSに係る明細書以外が 2,632.7 点で、前年と比べ 4.1%上昇している。診療行為別の構成割合をみると、DPC/PDPSに係る明細書では「診断群分類による包括評価等」は 54.5%、「入院料等」は 6.5%となっており、DPC/PDPSに係る明細書以外では「入院料等」は 70.3%となっている。

1件当たり日数は、DPC/PDPSに係る明細書が 9.63 日、DPC/PDPSに係る明細書以外が 19.72 日となっている。(表7、図7)

表7 DPC/PDPSに係る明細書 - DPC/PDPSに係る明細書以外別にみた入院の診療行為別1件当たり点数・1日当たり点数・1件当たり日数

(各年6月審査分)

診療行為	令和5年(2023)		令和4年(2022)		対前年増減点数		対前年増減率(%)	
	DPC/PDPSに 係る明細書	DPC/PDPSに 係る明細書 以外	DPC/PDPSに 係る明細書	DPC/PDPSに 係る明細書 以外	DPC/PDPSに ¹⁾ 係る明細書	DPC/PDPSに 係る明細書 以外	DPC/PDPSに ¹⁾ 係る明細書	DPC/PDPSに 係る明細書 以外
	1 件 当 た り 点 数							
総数	69 535.5	51 906.7	69 244.9	50 768.5	290.6	1 138.2	0.4	2.2
初・再診	96.9	31.4	108.7	35.7	△ 11.9	△ 4.3	△ 10.9	△ 12.0
医学管理等	687.9	298.1	686.0	290.3	2.0	7.8	0.3	2.7
在宅医療	118.3	59.0	117.4	55.6	0.9	3.4	0.7	6.1
検査	658.9	962.3	847.4	996.7	△ 188.5	△ 34.5	△ 22.2	△ 3.5
画像診断	85.9	525.9	89.4	501.9	△ 3.5	23.9	△ 3.9	4.8
投薬	324.8	663.0	334.3	643.8	△ 9.5	19.1	△ 2.8	3.0
注射	198.0	2 039.1	145.6	1 676.5	52.4	362.6	36.0	21.6
リハビリテーション	2 113.5	4 541.8	2 090.7	4 355.1	22.8	186.7	1.1	4.3
精神科専門療法	8.1	595.2	8.3	556.4	△ 0.2	38.8	△ 2.7	7.0
処置	427.5	1 387.8	436.4	1 396.8	△ 8.9	△ 9.0	△ 2.0	△ 0.6
手術	19 480.1	3 766.1	19 315.8	3 442.2	164.2	323.8	0.9	9.4
麻酔	2 414.9	426.5	2 400.8	391.4	14.1	35.1	0.6	9.0
放射線治療	337.5	65.9	334.7	60.7	2.8	5.1	0.8	8.4
病理診断	163.9	38.2	165.6	36.8	△ 1.7	1.4	△ 1.0	3.9
入院料等	4 506.0	36 506.5	3 859.0	36 328.6	646.9	177.9	16.8	0.5
診断群分類による 包括評価等	37 913.3	-	38 304.4	-	△ 391.1	-	△ 1.0	-
	1 日 当 た り 点 数							
総数	7 219.2	2 632.7	6 956.1	2 529.5	263.1	103.2	3.8	4.1
初・再診	10.1	1.6	10.9	1.8	△ 0.9	△ 0.2	△ 7.9	△ 10.5
医学管理等	71.4	15.1	68.9	14.5	2.5	0.7	3.6	4.5
在宅医療	12.3	3.0	11.8	2.8	0.5	0.2	4.1	8.0
検査	68.4	48.8	85.1	49.7	△ 16.7	△ 0.9	△ 19.6	△ 1.7
画像診断	8.9	26.7	9.0	25.0	△ 0.1	1.7	△ 0.7	6.7
投薬	33.7	33.6	33.6	32.1	0.1	1.5	0.4	4.8
注射	20.6	103.4	14.6	83.5	5.9	19.9	40.6	23.8
リハビリテーション	219.4	230.4	210.0	217.0	9.4	13.4	4.5	6.2
精神科専門療法	0.8	30.2	0.8	27.7	0.0	2.5	0.5	8.9
処置	44.4	70.4	43.8	69.6	0.5	0.8	1.2	1.1
手術	2 022.4	191.0	1 940.4	171.5	82.0	19.5	4.2	11.4
麻酔	250.7	21.6	241.2	19.5	9.5	2.1	4.0	10.9
放射線治療	35.0	3.3	33.6	3.0	1.4	0.3	4.2	10.4
病理診断	17.0	1.9	16.6	1.8	0.4	0.1	2.3	5.8
入院料等	467.8	1 851.6	387.7	1 810.0	80.1	41.6	20.7	2.3
診断群分類による 包括評価等	3 936.2	-	3 847.9	-	88.3	-	2.3	-
	1 件 当 た り 日 数							
	9.63	19.72	9.95	20.07	△ 0.32	△ 0.35		

注：1) 「DPC/PDPSに係る明細書」とは、診療報酬明細書（医科入院医療機関別包括評価用）及び同明細書に総括された診療報酬明細書（医科入院）である。

図7 DPC/PDPSに係る明細書 - DPC/PDPSに係る明細書以外別にみた入院の診療行為別1日当たり点数の構成割合

(令和5年6月審査分)

DPC/PDPSに係る明細書¹⁾

DPC/PDPSに係る明細書以外

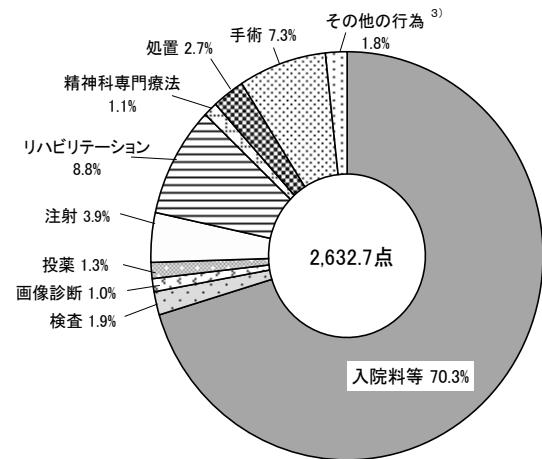
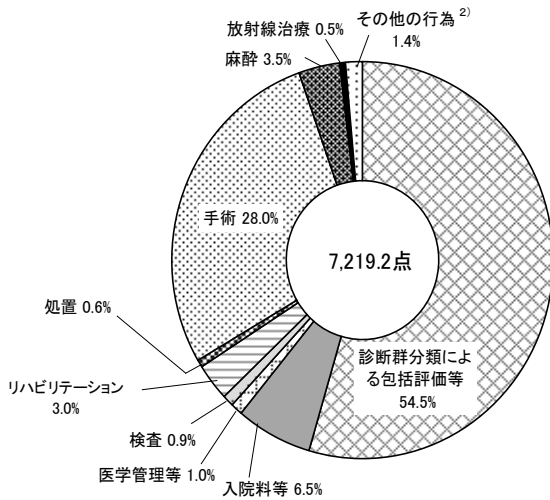

注: 1) 「DPC/PDPSに係る明細書」とは、診療報酬明細書(医科入院医療機関別包括評価用)及び同明細書に総括された診療報酬明細書(医科入院)である。

2) 「その他の行為」は、「初・再診」「在宅医療」「画像診断」「投薬」「注射」「精神科専門療法」及び「病理診断」である。

3) 「その他の行為」は、「初・再診」「医学管理等」「在宅医療」「麻酔」「放射線治療」及び「病理診断」である。

〔院外処方〕

5 院外処方率

医科の入院外における院外処方率は、総数で 80.2% となっており、前年と比べ 1.1 ポイント上昇している。病院・診療所別にみると、病院が 82.5%、診療所が 79.6% となっており、前年と比べ病院は 1.1 ポイント、診療所は 1.2 ポイント上昇している。(図8)

図8 病院 - 診療所別にみた医科の院外処方率の年次推移

(各年6月審査分)

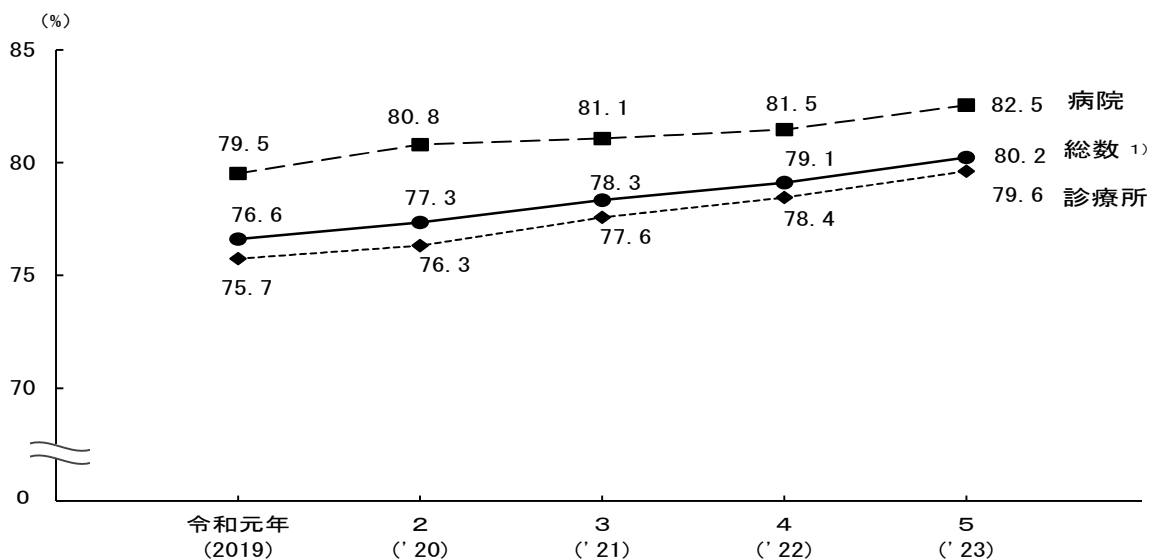

注: 院外処方率 (%) = $\frac{\text{処方箋料の算定回数}}{\text{処方料の算定回数} + \text{処方箋料の算定回数}} \times 100$

1) 「総数」には、データ上で「病院」「診療所」別を取得できなかったものを含む。

〔歯科診療〕

6 診療行為の状況

歯科の1件当たり点数は 1,279.5 点で、前年と比べ 1.2 点、0.1%増加している。

1日当たり点数は 806.5 点で、前年と比べ 10.2 点、1.3%増加している。診療行為別にみると、「歯冠修復及び欠損補綴」250.6 点(構成割合 31.1%)が最も高く、次いで「処置」160.3 点(同 19.9%)、「医学管理等」119.7 点(同 14.8%)の順となっている。

1件当たり日数は 1.59 日で、前年と比べ 0.02 日減少している。(表8、図9)

表8 歯科の診療行為別にみた1件当たり点数・1日当たり点数・1件当たり日数

診療行為	1件当たり点数				1日当たり点数			
	令和5年 (2023)	令和4年 (2022)	対前年		令和5年 (2023)	令和4年 (2022)	対前年	
			増減点数	増減率(%)			増減点数	増減率(%)
総数	1 279.5	1 278.3	1.2	0.1	806.5	796.3	10.2	1.3
初診・再診	158.5	160.3	△ 1.8	△ 1.1	99.9	99.8	0.0	0.0
医学管理等	189.9	185.2	4.7	2.5	119.7	115.4	4.3	3.7
在宅医療	43.2	41.3	1.9	4.6	27.2	25.7	1.5	5.8
検査	97.0	94.2	2.8	3.0	61.1	58.7	2.4	4.2
画像診断	55.7	54.6	1.1	2.0	35.1	34.0	1.1	3.2
投薬	12.3	13.0	△ 0.7	△ 5.1	7.8	8.1	△ 0.3	△ 4.0
注射	1.4	1.4	0.0	3.2	0.9	0.9	0.0	4.4
リハビリテーション	17.0	17.3	△ 0.2	△ 1.3	10.7	10.7	△ 0.0	△ 0.1
処置	254.4	250.2	4.2	1.7	160.3	155.8	4.5	2.9
手術	32.8	33.7	△ 0.9	△ 2.7	20.6	21.0	△ 0.3	△ 1.5
麻酔	5.2	5.0	0.2	4.0	3.3	3.1	0.2	5.2
放射線治療	0.2	0.2	△ 0.1	△ 23.3	0.1	0.2	△ 0.0	△ 22.4
歯冠修復及び欠損補綴	397.5	408.0	△ 10.4	△ 2.6	250.6	254.1	△ 3.6	△ 1.4
歯科矯正	3.5	3.3	0.2	6.5	2.2	2.0	0.2	7.8
病理診断	1.0	1.0	△ 0.0	△ 1.9	0.6	0.6	△ 0.0	△ 0.7
入院料等	10.0	9.8	0.2	1.9	6.3	6.1	0.2	3.1
(1件当たり日数)	(1.59)	(1.61)	(△ 0.02)					

図9 歯科の診療行為別にみた1日当たり点数の構成割合

(令和5年6月審査分)

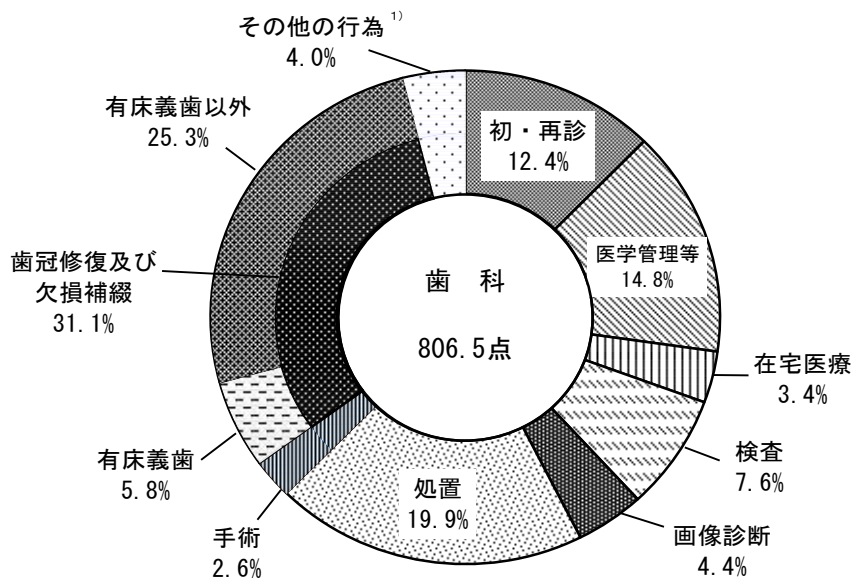

注：1) 「その他の行為」は、「投薬」「注射」「リハビリテーション」「麻酔」「放射線治療」「歯科矯正」「病理診断」及び「入院料等」である。

7 一般医療 - 後期医療・年齢階級別にみた診療行為の状況

歯科の1件当たり点数は、一般医療が1,240.8点で、前年と比べ0.2%上昇、後期医療が1,425.5点で、前年と比べ0.9%低下している。

1日当たり点数は、一般医療が802.8点で、前年と比べ1.6%上昇、後期医療が818.8点で、前年と比べ0.2%上昇している。年齢階級別にみると、「15～39歳」831.6点が最も高く、次いで「75歳以上」817.6点となっており、「0～14歳」768.7点が最も低くなっている。診療行為別の構成割合をみると、後期医療は、一般医療と比べ「在宅医療」「歯冠修復及び欠損補綴」が高く、「処置」「医学管理等」が低くなっている。

1件当たり日数は、一般医療1.55日、後期医療1.74日となっている。(表9、図10)

表9 一般医療 - 後期医療・年齢階級別にみた歯科の診療行為別1件当たり点数・1日当たり点数・1件当たり日数

(令和5年6月審査分)

診療行為	一般医療	後期医療	対前年増減率(%)			年齢階級					
			一般医療		後期医療		0～14歳	15～39歳	40～64歳	65～74歳	75歳以上
			1件当たり	当日	1件当たり	当日	1件当たり	1日当たり	1件当たり	1日当たり	1件当たり
総数	1,240.8	1,425.5	0.2	△	0.9	928.2	1,267.5	1,285.7	1,326.2	1,422.3	
初・再診	163.5	139.4	△	0.9	△	185.4	173.2	157.8	151.7	139.3	
医学管理等	194.5	172.8	△	2.7	△	235.8	178.4	188.4	196.1	172.9	
在宅医療	8.4	174.2	△	6.9	△	0.1	1.6	5.1	8.6	20.8	
検査	102.4	76.4	△	3.4	△	56.0	118.7	111.9	96.1	76.3	
画像診断	60.7	36.7	△	2.8	△	36.0	92.2	60.6	45.3	36.7	
投薬	12.0	13.7	△	5.2	△	4.4	13.6	12.8	13.7	13.7	
注射	1.1	2.5	△	0.0	△	0.1	0.8	1.1	2.1	2.5	
リハビリテーション	8.9	47.6	△	4.1	△	0.8	0.6	6.7	27.0	47.7	
処置	263.9	218.5	△	1.8	△	223.4	269.3	279.4	252.5	218.2	
手術	33.4	30.3	△	2.8	△	17.5	55.4	29.2	30.4	30.3	
麻酔	5.9	2.6	△	4.2	△	7.1	5.5	11.9	4.6	2.9	
放射線治療	0.1	0.4	△	26.2	△	20.9	-	0.0	0.3	0.4	
歯冠修復及び欠損補綴	371.1	497.2	△	2.5	△	3.7	152.7	312.3	415.2	478.3	
歯科矯正	4.4	0.0	△	7.7	△	32.3	3.9	16.2	0.9	0.0	
病理診断	0.9	1.2	△	2.5	△	0.9	0.2	0.8	1.1	1.2	
入院料等	9.5	11.9	△	2.6	△	1.1	5.0	18.9	7.8	11.9	
総数	802.8	818.8	1	△	0.2	768.7	831.6	802.4	794.9	817.6	
初・再診	105.8	80.1	0.4	△	0.2	153.5	113.6	98.5	90.9	80.1	
医学管理等	125.8	99.3	4.1	△	3.4	195.3	117.0	117.6	117.6	99.4	
在宅医療	5.4	100.1	8.3	1.3	3.3	1.3	3.3	5.4	12.5	98.6	
検査	66.3	43.9	4.7	3.5	46.4	77.9	69.8	57.6	43.9		
画像診断	39.3	21.1	4.2	1.0	29.8	60.5	37.8	27.2	21.1		
投薬	7.8	7.8	△	4.0	△	3.6	8.9	8.0	8.2	7.8	
注射	0.7	1.5	1.3	7.9	0.1	0.5	0.7	1.3	1.3	1.5	
リハビリテーション	5.8	27.3	△	2.8	△	1.4	0.7	4.2	16.2	27.4	
処置	170.7	125.5	3.1	3.2	185.1	176.7	174.4	151.3	125.4		
手術	21.6	17.4	△	1.5	△	0.6	14.5	36.4	18.2	17.4	
麻酔	3.8	1.5	5.6	8.3	4.6	7.8	2.9	1.7	1.5		
放射線治療	0.1	0.2	△	25.3	△	20.0	-	0.0	0.2	0.2	
歯冠修復及び欠損補綴	240.1	285.6	△	1.2	△	2.5	126.5	204.9	259.1	286.7	
歯科矯正	2.8	0.0	9.1	△	31.5	3.2	10.7	0.6	0.0	0.0	
病理診断	0.6	0.7	△	1.2	△	0.2	0.5	0.7	0.7	0.7	
入院料等	6.1	6.8	4.0	0.0	4.1	12.4	4.5	4.7	6.8		
総数	1.55	1.74	△	1.3	△	1.2	1.21	1.52	1.60	1.67	

図10 一般医療 - 後期医療別にみた歯科の診療行為別1日当たり点数の構成割合

(令和5年6月審査分)

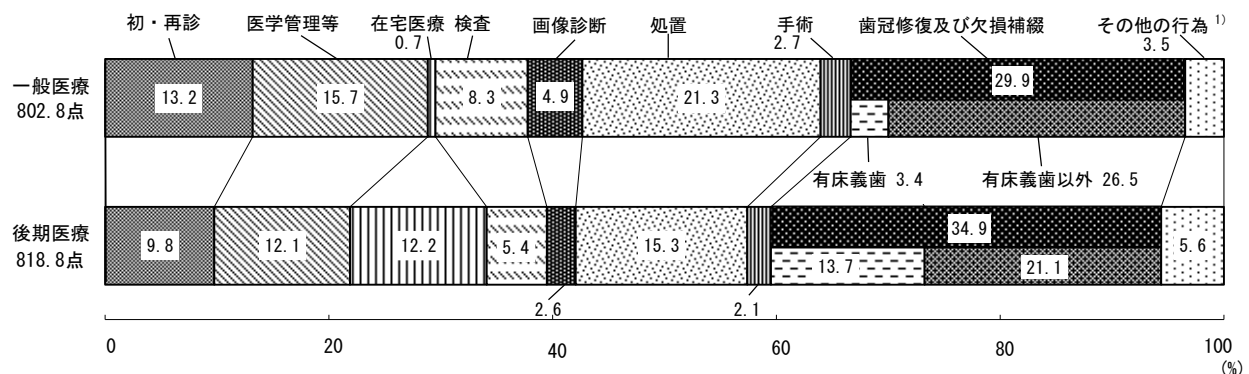

注: 1) 「その他の行為」は、「投薬」「注射」「リハビリテーション」「麻酔」「放射線治療」「歯科矯正」「病理診断」及び「入院料等」である。

〔薬局調剤〕

8 調剤行為の状況

薬局調剤の1件当たり点数は1,065.3点で、前年と比べ5.3点、0.5%減少している。

受付1回当たり点数は889.9点で、前年と比べ19.8点、2.2%減少している。調剤行為別にみると、「薬剤料」637.5点(構成割合71.6%)が最も高く、次いで「調剤技術料」128.6点(同14.5%)となっている。

1件当たり受付回数は1.20回で、前年と比べ0.02回増加している。(表10、図11)

表10 調剤行為別にみた1件当たり点数・受付1回当たり点数・1件当たり受付回数

(各年6月審査分)

調 剤 行 為	令和5年 (2023)	令和4年 (2022)	対 前 年	
			増減点数	増減率(%)
1 件 当 た り 点 数				
総 数	1 065.3	1 070.5	△ 5.3	△ 0.5
調 剤 技 術 料	154.0	149.0	5.0	3.4
薬 学 管 理 料	145.9	145.4	0.5	0.3
薬 剤 料	763.1	773.6	△ 10.5	△ 1.4
特定保険医療材料料	2.1	2.4	△ 0.3	△ 12.1
受 付 1 回 当 た り 点 数				
総 数	889.9	909.7	△ 19.8	△ 2.2
調 剤 技 術 料	128.6	126.6	2.1	1.6
薬 学 管 理 料	121.8	123.5	△ 1.7	△ 1.4
薬 剤 料	637.5	657.5	△ 19.9	△ 3.0
特定保険医療材料料	1.8	2.0	△ 0.3	△ 13.6
1 件 当 た り 受 付 回 数				
	1.20	1.18	0.02	

図11 調剤行為別にみた受付1回当たり点数の構成割合

(令和5年6月審査分)

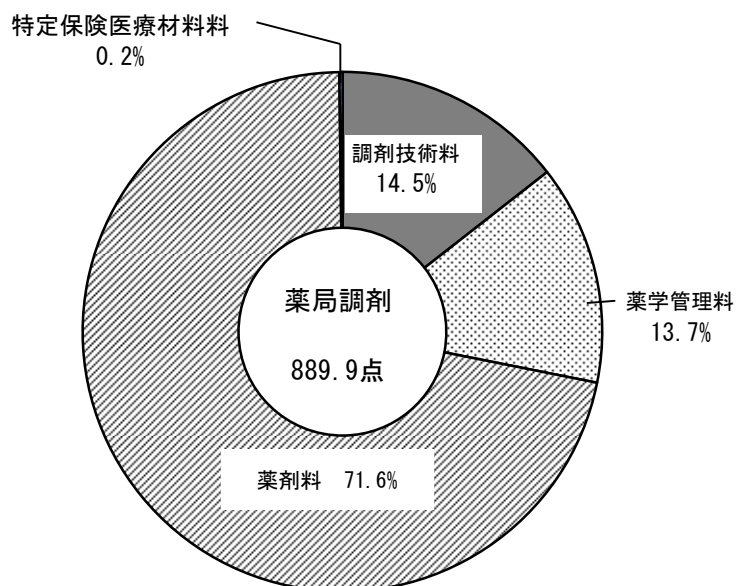

9 一般医療 - 後期医療・年齢階級別にみた調剤行為の状況

薬局調剤の1件当たり点数は、一般医療が966.8点で、前年と比べ0.8%低下、後期医療が1,299.8点で、前年と比べ0.8%上昇している。

受付1回当たり点数は、一般医療が821.3点で、前年と比べ2.8%低下、後期医療が1,044.5点で、前年と比べ0.4%低下している。年齢階級別にみると、階級が高くなるにつれて受付1回当たり点数が高くなっている。

1件当たり受付回数は、一般医療1.18回、後期医療1.24回となっている。(表11、図12)

表11 一般医療 - 後期医療・年齢階級別にみた調剤行為別1件当たり点数・受付1回当たり点数・1件当たり受付回数

調剤行為	一般医療	後期医療	対前年増減率(%)		年齢階級					
			一般医療	後期医療	0~14歳	15~39歳	40~64歳	65~74歳	75歳以上	
			1件当たり点数							
総数	966.8	1 299.8	△ 0.8	0.8	577.6	827.8	1 087.6	1 185.8	1 287.5	
調剤技術料	149.8	164.0	4.2	1.9	187.5	145.0	141.0	141.4	163.4	
薬学管理料	129.5	184.9	0.0	1.6	103.3	111.9	138.0	150.1	184.2	
薬剤料	685.6	947.9	△ 2.0	0.4	286.5	569.9	805.8	891.2	937.1	
特定保険医療材料料	1.9	2.5	△ 14.8	△ 6.4	0.3	0.9	2.7	3.0	2.3	
受付1回当たり点数										
総数	821.3	1 044.5	△ 2.8	△ 0.4	443.0	719.8	947.7	1 022.1	1 037.6	
調剤技術料	127.2	131.8	2.1	0.8	143.8	126.1	122.9	121.9	131.7	
薬学管理料	110.0	148.6	△ 2.0	0.5	79.2	97.3	120.2	129.3	148.5	
薬剤料	582.4	761.7	△ 4.0	△ 0.7	219.7	495.6	702.2	768.2	755.3	
特定保険医療材料料	1.6	2.0	△ 16.5	△ 7.4	0.3	0.8	2.3	2.6	1.8	
1件当たり受付回数										
	1.18	1.24	2.1	1.1	1.30	1.15	1.15	1.16	1.24	

図12 年齢階級別にみた調剤行為別受付1回当たり点数

(令和5年6月審査分)

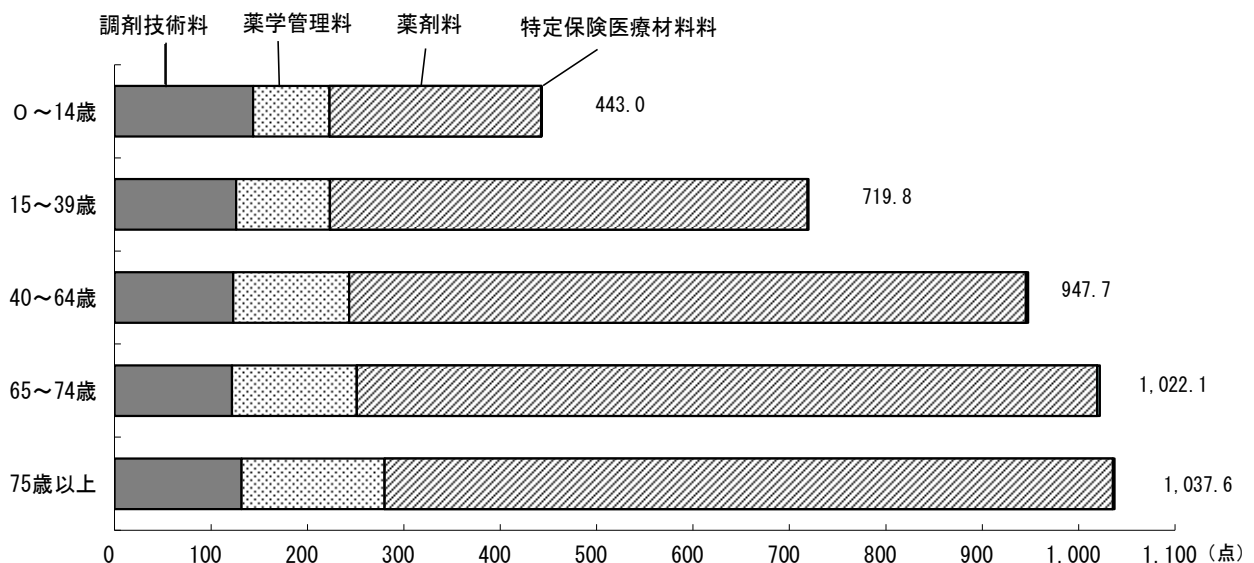

II 薬剤の使用状況

〔医科診療及び薬局調剤〕

1 薬剤点数の状況

診療報酬明細書(医科入院外)及び調剤報酬明細書1件における使用薬剤の薬剤点数について、院内処方、院外処方別に薬剤点数階級別の件数の構成割合をみると、ともに「500点未満」が最も多く、それぞれ75.3%、68.5%となっている。年齢階級別にみると、院内処方、院外処方とも階級が高くなるにつれて500点以上の割合が高くなっている。(表12、図13)

表12 院内処方 - 院外処方・一般医療 - 後期医療別にみた薬剤点数階級別の件数の構成割合

(単位：%) (令和5年6月審査分)

	総数	500点未満						500～1000	1000～1500	1500～2000	2000点以上
		総数	100点未満	100～200点未満	200～300	300～400	400～500				
院内処方 ¹⁾ (入院外・投薬)	100.0	75.3	34.5	17.8	10.4	7.1	5.4	13.5	5.0	2.3	3.9
一般医療	100.0	79.0	39.3	18.1	10.0	6.6	5.0	11.8	4.0	1.8	3.4
後期医療	100.0	66.8	23.6	17.1	11.4	8.3	6.5	17.5	7.1	3.4	5.1
院外処方 ²⁾ (薬局調剤)	100.0	68.5	29.1	16.3	10.2	7.2	5.6	15.3	6.6	3.4	6.2
一般医療	100.0	73.7	33.9	17.3	10.3	6.9	5.3	13.4	5.4	2.6	5.0
後期医療	100.0	56.0	17.7	14.0	10.1	7.8	6.4	19.8	9.7	5.3	9.1

注：1) 「院内処方(入院外・投薬)」は、診療報酬明細書(医科入院外)のうち診療行為「投薬」に薬剤の出現する明細書(「処方箋料」を算定している明細書及び「投薬」「注射」を包括した診療行為が出現する明細書は除く。)を集計の対象としている。
また、診療行為「投薬」における薬剤の合計点数を薬剤点数階級で区分している。
2) 「院外処方(薬局調剤)」は、調剤報酬明細書のうち薬剤の出現する明細書を集計の対象としている。

図13 院内処方 - 院外処方別にみた年齢階級・薬剤点数階級別の件数の構成割合

(令和5年6月審査分)

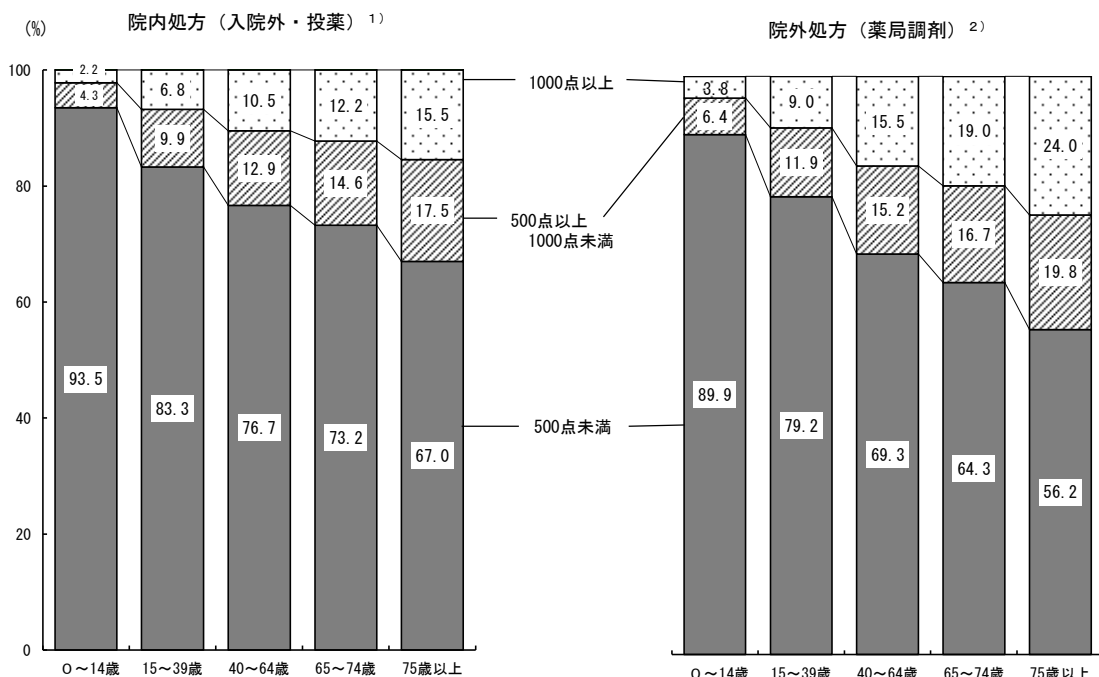

注：1) 「院内処方(入院外・投薬)」は、診療報酬明細書(医科入院外)のうち診療行為「投薬」に薬剤の出現する明細書(「処方箋料」を算定している明細書及び「投薬」「注射」を包括した診療行為が出現する明細書は除く。)を集計の対象としている。
また、診療行為「投薬」における薬剤の合計点数を薬剤点数階級で区分している。
2) 「院外処方(薬局調剤)」は、調剤報酬明細書のうち薬剤の出現する明細書を集計の対象としている。

2 薬剤種類数の状況

診療報酬明細書(医科入院外)及び調剤報酬明細書1件における使用薬剤の薬剤種類数について、院内処方、院外処方別に薬剤種類数階級別の件数の構成割合をみると、ともに「1種類」「2種類」が多くなっている。年齢階級別にみると、院内処方、院外処方とも「75歳以上」で「7種類以上」の割合が高くなっている。

1件当たり薬剤種類数は、院内処方3.28種類、院外処方3.76種類となっている。(表13、図14)

表13 院内処方 - 院外処方・一般医療 - 後期医療別にみた薬剤種類数階級別の件数の構成割合・1件当たり薬剤種類数

(単位：%)		(令和5年6月審査分)										
	総数	1種類	2種類	3種類	4種類	5種類	6種類	7種類	8種類	9種類	10種類以上	1件当たり薬剤種類数
院内処方 ¹⁾ (入院外・投薬)	100.0	26.6	22.5	16.7	11.3	7.6	5.1	3.4	2.3	1.5	3.1	3.28
一般医療	100.0	29.2	23.6	17.2	11.3	7.1	4.4	2.7	1.7	1.0	1.9	2.98
後期医療	100.0	20.6	19.9	15.4	11.4	8.7	6.7	5.1	3.7	2.7	5.9	3.96
院外処方 ²⁾ (薬局調剤)	100.0	20.9	20.4	16.7	12.5	9.0	6.3	4.4	3.0	2.1	4.7	3.76
一般医療	100.0	22.3	21.6	17.8	13.1	9.0	5.9	3.7	2.3	1.5	2.7	3.43
後期医療	100.0	17.5	17.5	14.1	11.0	8.9	7.3	5.9	4.7	3.6	9.5	4.54

注：1) 「院内処方(入院外・投薬)」は、診療報酬明細書(医科入院外)のうち診療行為「投薬」に薬剤の出現する明細書(「処方箋料」を算定している明細書及び「投薬」「注射」を包括した診療行為が出現する明細書は除く。)を集計の対象としている。
また、診療行為「投薬」における薬剤の種類数階級で区分している。

2) 「院外処方(薬局調剤)」は、調剤報酬明細書のうち薬剤の出現する明細書を集計の対象としている。

図14 院内処方 - 院外処方別にみた年齢階級・薬剤種類数階級別の件数の構成割合

(令和5年6月審査分)

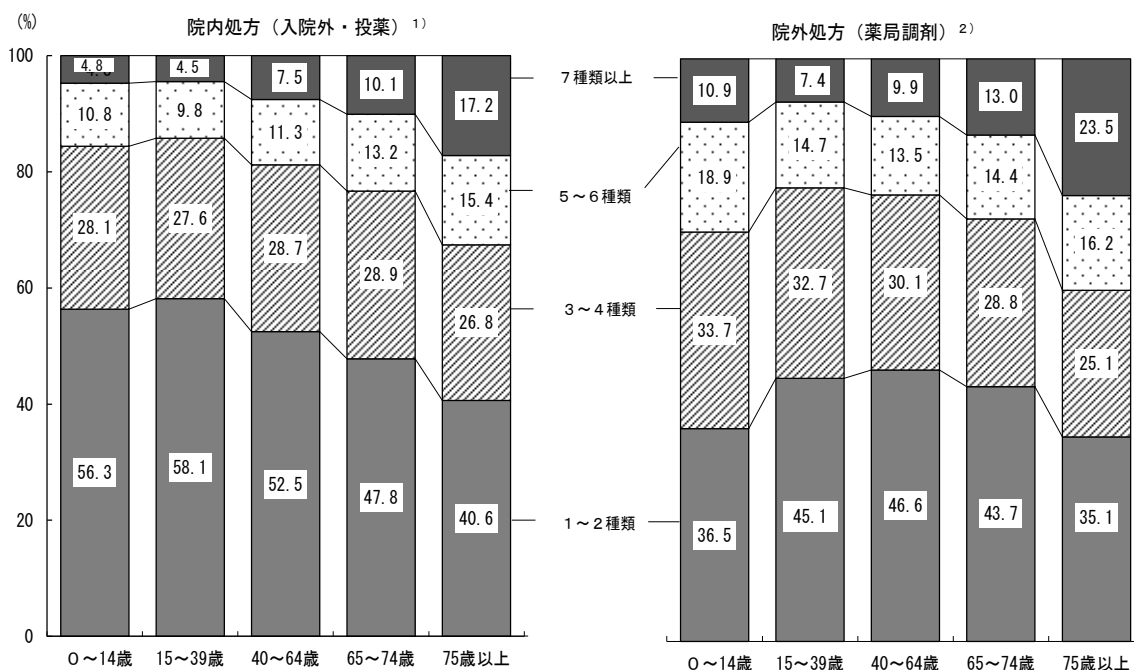

注：1) 「院内処方(入院外・投薬)」は、診療報酬明細書(医科入院外)のうち診療行為「投薬」に薬剤の出現する明細書(「処方箋料」を算定している明細書及び「投薬」「注射」を包括した診療行為が出現する明細書は除く。)を集計の対象としている。
また、診療行為「投薬」における薬剤の種類数階級で区分している。

2) 「院外処方(薬局調剤)」は、調剤報酬明細書のうち薬剤の出現する明細書を集計の対象としている。

3 薬効分類別に見た薬剤の使用状況

使用薬剤の薬剤点数について、入院、院内処方、院外処方別に薬効分類別の薬剤点数の構成割合をみると、入院では「腫瘍用薬」29.6%が最も多く、次いで「生物学的製剤」10.1%、「中枢神経系用薬」9.7%の順となっている。院内処方では「腫瘍用薬」25.6%が最も多く、次いで「その他の代謝性医薬品」16.5%、「ホルモン剤(抗ホルモン剤を含む。)」7.4%、院外処方では「その他の代謝性医薬品」17.8%が最も多く、次いで「循環器官用薬」12.8%、「中枢神経系用薬」11.3%の順となっている。(図15)

図15 入院 - 院内処方 - 院外処方別にみた主な薬効分類別の薬剤点数の構成割合

(令和5年6月審査分)

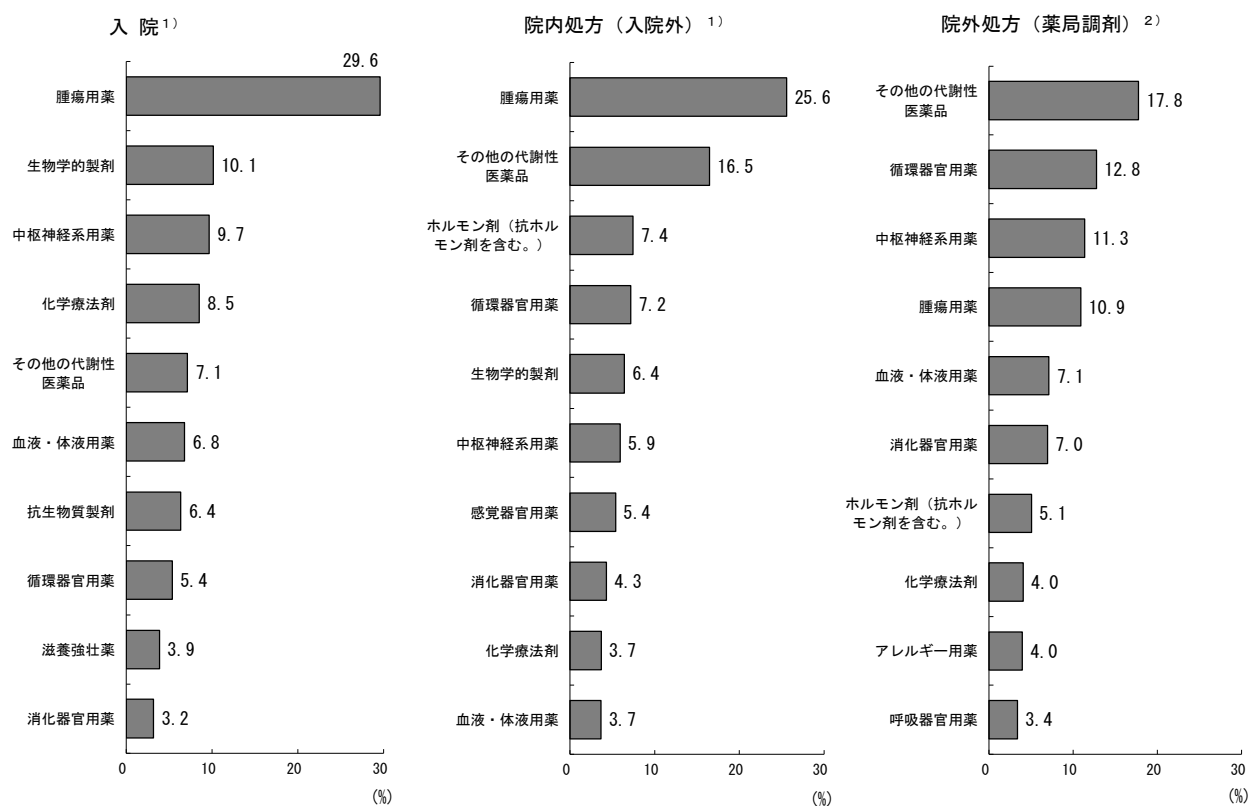

注：薬効分類については、構成割合の多い順に10分類を掲載している。

1) 「入院」及び「院内処方(入院外)」は、診療報酬明細書(医科)のうち薬剤の出現する明細書(「処方箋料」を算定している明細書、「投薬」「注射」を包括した診療行為が出現する明細書及びDPC/PDPSに係る明細書は除く。)を集計の対象としている。

2) 「院外処方(薬局調剤)」は、調剤報酬明細書のうち薬剤の出現する明細書を集計の対象としている。

4 後発医薬品の使用状況

入院、院内処方、院外処方別に薬剤点数に占める後発医薬品の点数の割合をみると、総数19.5%、入院15.4%、院内処方16.6%、院外処方20.0%となっている。また、薬剤種類数に占める後発医薬品の種類数の割合をみると、総数80.0%、入院74.6%、院内処方67.7%、院外処方82.5%となっており、前年と比べ総数1.8ポイント、入院1.4ポイント、院内処方1.0ポイント、院外処方1.8ポイント上昇している。(表14)

後発医薬品の薬効分類別の薬剤点数について構成割合をみると、入院では「抗生物質製剤」26.0%、院内処方では「循環器官用薬」22.3%、院外処方では「循環器官用薬」25.5%が最も多くなっている(図16)。

表14 入院 - 院内処方 - 院外処方別にみた後発医薬品の使用状況

		令和5年 (2023)			令和4年 (2022)	対前年増減 (ポイント)	令和5年(2023)	
		一般医療	後期医療		病院		診療所	
薬剤点数に占める 後発医薬品の 点数の割合	総数	19.5	18.5	21.2	19.0	0.5	13.4	25.5
	入院 ¹⁾	15.4	13.5	17.8	14.5	0.9	15.2	18.6
	院内処方(入院外・投薬) ¹⁾	16.6	16.0	17.7	16.4	0.2	8.5	25.3
	院外処方(薬局調剤) ²⁾	20.0	19.0	21.9	19.6	0.5	14.3	25.5
薬剤種類数に 占める後発医薬品の 種類数の割合 ³⁾	総数	80.0	80.3	79.5	78.2	1.8	80.7	79.8
	入院 ¹⁾	74.6	73.0	76.0	73.2	1.4	76.1	62.0
	院内処方(入院外・投薬) ¹⁾	67.7	67.5	68.0	66.7	1.0	66.8	67.9
	院外処方(薬局調剤) ²⁾	82.5	82.8	82.0	80.7	1.8	83.5	82.2

注：1) 「入院」及び「院内処方(入院外・投薬)」は、診療報酬明細書(医科)のうち診療行為「投薬」に薬剤の出現する明細書(「処方箋料」を算定している明細書、「投薬」「注射」を包括した診療行為が出現する明細書及びDPC/PDPSに係る明細書は除く。)を集計の対象としている。

また、後発医薬品の割合は、診療行為「投薬」における薬剤に占める割合である。

2) 「院外処方(薬局調剤)」は、調剤報酬明細書のうち薬剤の出現する明細書を集計の対象としている。

3) 薬剤種類数に占める後発医薬品の種類数の割合(%) = $\frac{\text{後発医薬品の種類数}}{\text{後発医薬品のある先発医薬品の種類数} + \text{後発医薬品の種類数}} \times 100$

図16 入院 - 院内処方 - 院外処方別にみた後発医薬品の主な薬効分類別の薬剤点数の構成割合

(令和5年6月審査分)

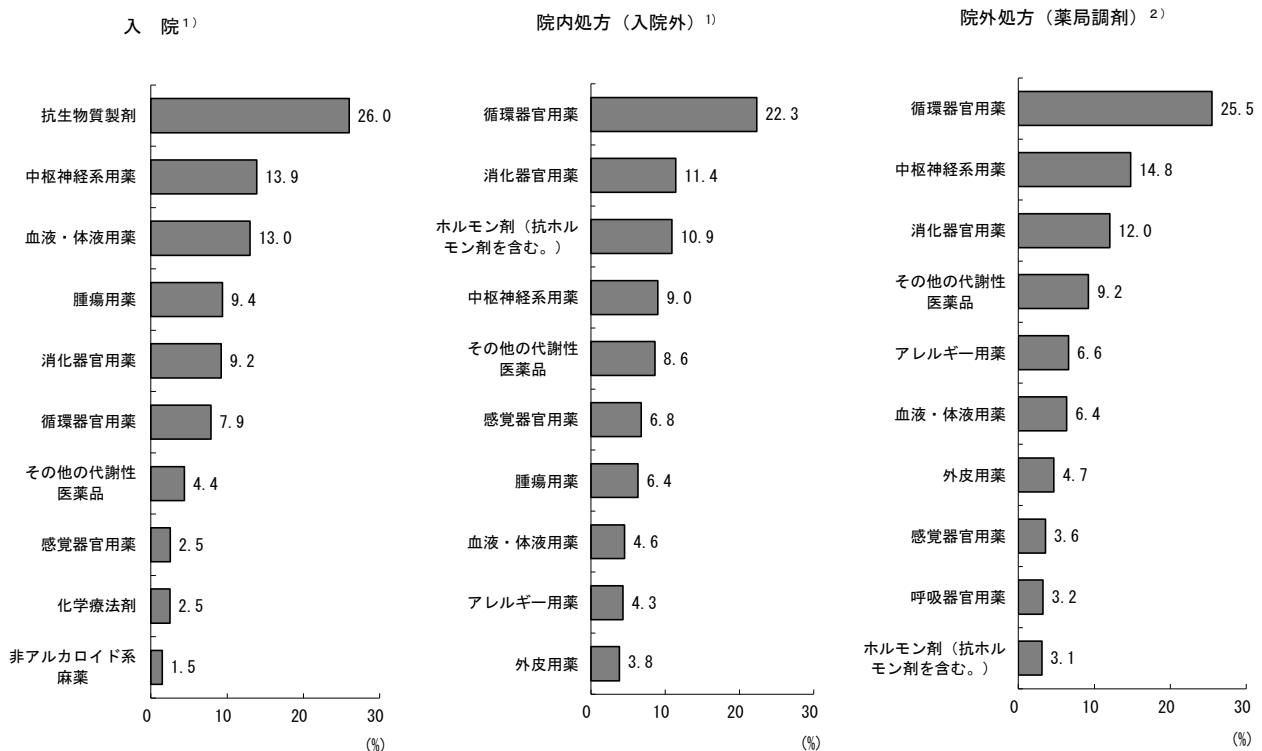

注：薬効分類については、構成割合の多い順に10分類を掲載している。

1) 「入院」及び「院内処方(入院外)」は、診療報酬明細書(医科)のうち薬剤の出現する明細書(「処方箋料」を算定している明細書、「投薬」「注射」を包括した診療行為が出現する明細書及びDPC/PDPSに係る明細書は除く。)を集計の対象としている。

2) 「院外処方(薬局調剤)」は、調剤報酬明細書のうち薬剤の出現する明細書を集計の対象としている。

5 薬剤料の比率

薬剤料の比率について、入院は 10.3%で前年と比べ 1.4 ポイント上昇、入院外は 39.7%で前年と比べ 0.6 ポイント上昇している。「投薬」「注射」についてみると、入院では「投薬」よりも「注射」の比率が高く、入院外では「注射」よりも「投薬」の比率が高くなっている。(表 15)

表15 入院 - 入院外別にみた医科・薬局調剤（医科分）の薬剤料の比率の年次推移

(単位：%)

(各年6月審査分)

	令和元年 (2019)	2 (' 20)	3 (' 21)	4 (' 22)	5 (' 23)
	入 院 (医 科)				
薬 剤 料	9.7	9.1	9.0	9.0	10.3
投 薬・注 射	9.0	8.4	8.3	8.3	9.6
投 薬	2.7	2.6	2.3	2.2	2.2
注 射	6.3	5.8	6.0	6.1	7.4
そ の 他	0.7	0.7	0.7	0.6	0.7
	入院外（医科及び薬局調剤の医科分）				
薬 剤 料	40.5	43.5	40.1	39.1	39.7
投 薬・注 射	38.9	41.8	38.4	37.4	38.0
投 薬	30.0	31.7	28.4	27.0	26.8
注 射	8.8	10.1	10.0	10.4	11.2
そ の 他	1.7	1.7	1.7	1.7	1.7

注： 医科分（診療報酬明細書分）のうち「投薬」「注射」を包括した診療行為が出現する明細書及びDPC/PDPSに係る明細書は除外している。

「薬剤料の比率」とは、総点数（入院時食事療養等（円）÷10を含む。）に占める、「投薬」「注射」及び「その他」（「在宅医療」「検査」「画像診断」「リハビリテーション」「精神科専門療法」「処置」「手術」及び「麻酔」）の薬剤点数の割合である。

薬局調剤分（調剤報酬明細書分）は、内服薬及び外用薬を「投薬」に、注射薬を「注射」に合算している。

統 計 表

統計表一覧

（医科診療）

- 第1表 件数・診療実日数、入院 - 入院外・一般医療 - 後期医療・年齢階級別
- 第2表 入院の診療行為別点数、一般医療 - 後期医療・年齢階級別
- 第3表 入院外の診療行為別点数、一般医療 - 後期医療・年齢階級別
- 第4表 入院の件数・診療実日数、病院 - 診療所・一般医療 - 後期医療別
- 第5表 入院の診療行為別点数、病院 - 診療所・一般医療 - 後期医療別
- 第6表 入院外の件数・診療実日数、病院 - 診療所・一般医療 - 後期医療別
- 第7表 入院外の診療行為別点数、病院 - 診療所・一般医療 - 後期医療別
- 第8表 入院の診療行為別1件当たり点数・1日当たり点数の年次推移
- 第9表 入院外の診療行為別1件当たり点数・1日当たり点数の年次推移
- 第10表 入院の件数・診療実日数・診療行為別点数、DPC/PDPSに係る明細書 - DPC/PDPSに係る明細書以外別
- 第11表 傷病分類別1日当たり点数、入院 - 入院外・一般医療 - 後期医療別

（歯科診療）

- 第12表 歯科の件数・診療実日数、一般医療 - 後期医療・年齢階級別
- 第13表 歯科の診療行為別点数、一般医療 - 後期医療・年齢階級別
- 第14表 歯科の診療行為別1件当たり点数・1日当たり点数の年次推移
- 第15表 歯科の診療行為別1件当たり点数・1日当たり点数・1件当たり日数、
歯科病院 - 歯科診療所別
- 第16表 歯科の傷病分類別1日当たり点数、一般医療 - 後期医療別

（薬局調剤）

- 第17表 薬局調剤の件数・受付回数、一般医療 - 後期医療・年齢階級別
- 第18表 薬局調剤の調剤行為別点数、一般医療 - 後期医療・年齢階級別
- 第19表 薬局調剤の調剤行為別1件当たり点数・受付1回当たり点数・1件当たり受付
回数の年次推移

（薬剤の使用状況）

- 第20表 院内処方 - 院外処方別件数、一般医療 - 後期医療・年齢階級、薬剤点数階級別
- 第21表 院内処方 - 院外処方別件数、一般医療 - 後期医療・年齢階級、薬剤種類数階級
別・1件当たり薬剤種類数
- 第22表 薬効分類別薬剤点数、入院 - 院内処方 - 院外処方別
- 第23表 薬効分類別薬剤点数の構成割合、入院 - 院内処方 - 院外処方別
- 第24表 薬剤点数・後発医薬品の点数・後発医薬品の種類数・後発医薬品のある先発
医薬品の種類数、入院 - 院内処方 - 院外処方、一般医療 - 後期医療・病院 -
診療所別
- 第25表 医科（入院 - 入院外） - 歯科 - 薬局調剤別薬剤料の比率の年次推移

(医科診療)

第1表 件数・診療実日数、入院 - 入院外・一般医療 - 後期医療・年齢階級別

(令和5年6月審査分)

	総数	一般医療	後期医療	年 齢 階 級				
				0~14歳	15~39歳	40~64歳	65~74歳	75歳以上
総 数	87 602 058	62 299 604	25 302 454	件 数				
入 院	2 139 434	1 006 002	1 133 432	10 718 074	12 158 522	24 057 018	15 648 235	25 020 209
入 院 外	85 462 624	61 293 602	24 169 022	97 198	166 207	380 867	394 116	1 101 046
				10 620 876	11 992 315	23 676 151	15 254 119	23 919 163
総 数	157 658 680	97 872 326	59 786 354	診 療 実 日 数				
入 院	31 994 605	12 249 490	19 745 115	15 553 992	17 112 020	38 156 779	28 614 541	58 221 348
入 院 外	125 664 075	85 622 836	40 041 239	641 035	1 530 914	5 155 617	5 684 049	18 982 990
				14 912 957	15 581 106	33 001 162	22 930 492	39 238 358

第2表 入院の診療行為別点数、一般医療 - 後期医療・年齢階級別

(令和5年6月審査分)

診 療 行 為	総数	一般医療	後期医療	年 齢 階 級				
				0~14歳	15~39歳	40~64歳	65~74歳	75歳以上
総 数	128 859 066 722	58 204 419 920	70 654 646 802	4 387 999 334	6 582 838 633	23 173 151 391	26 057 204 390	68 657 872 974
初 再 診	133 292 319	67 122 497	66 169 822	19 018 169	11 587 954	19 776 367	17 565 056	65 344 773
医 学 管 理 等	1 031 583 924	513 408 494	518 175 430	32 943 479	68 865 974	208 715 190	214 362 705	506 696 576
在 宅 医 療	186 120 134	97 209 002	88 911 132	17 848 540	12 360 146	32 790 172	37 966 133	85 155 143
検 査	1 752 257 588	779 701 352	972 556 236	56 100 473	112 692 464	299 700 646	334 175 398	949 588 607
画 像 診 断	680 654 155	247 470 538	433 183 617	5 696 028	24 209 762	105 786 124	121 053 406	423 908 835
投 薬	1 076 747 778	572 077 006	504 670 772	18 710 696	77 893 833	269 734 188	230 834 867	479 574 194
注 射	2 502 686 394	1 355 401 030	1 147 285 364	88 225 339	154 209 429	558 340 119	580 370 439	1 121 541 068
リ ハ ビ リ テ ー シ ョ ン	7 263 962 828	2 326 412 788	4 937 550 040	31 850 983	135 436 319	938 407 280	1 303 904 227	4 854 364 019
精 神 科 専 門 療 法	680 282 543	370 428 035	309 854 508	1 064 045	48 625 404	198 789 528	155 941 363	275 862 203
処 置	1 999 045 739	791 892 950	1 207 152 789	47 695 393	106 229 637	341 732 286	424 461 230	1 078 927 193
手 術	23 931 022 717	13 637 632 097	10 293 390 620	417 754 924	1 472 367 167	5 688 756 451	6 277 383 677	10 074 760 498
麻 酔	2 921 118 058	1 901 715 265	1 019 402 793	130 435 081	267 777 698	809 235 934	712 625 500	1 001 043 845
放 射 線 治 療	415 259 779	266 696 864	148 562 915	3 538 308	11 491 920	118 689 838	134 998 118	146 541 595
病 理 診 断	208 732 440	140 598 935	68 133 505	2 431 540	20 898 403	64 359 702	53 797 925	67 244 870
入 院 料 等	45 777 328 956	15 769 889 312	30 007 439 644	659 294 752	1 985 035 619	6 732 852 748	7 469 857 415	28 930 288 422
診 断 群 分 類 による 包 括 評 価 等	38 298 779 650	19 366 635 277	18 932 144 373	2 855 368 389	2 073 153 835	6 785 431 580	7 987 872 943	18 596 952 903
入院時食事療養等(単位:円)	54 193 487 449	20 444 686 136	33 748 801 313	792 218 185	2 267 625 537	8 857 482 668	9 923 251 055	32 352 910 004

注: 1) 「総数」には、「入院時食事療養等」を含まない。

第3表 入院外の診療行為別点数、一般医療 - 後期医療・年齢階級別

(令和5年6月審査分)

診 療 行 為	総数	一般医療	後期医療	年 齢 階 級				
				0~14歳	15~39歳	40~64歳	65~74歳	75歳以上
総 数	126 561 935 659	82 753 046 737	43 808 888 922	10 109 775 294	13 348 606 588	34 508 185 966	26 550 636 899	42 044 730 912
初 再 診	16 468 746 134	12 286 547 201	4 182 198 933	2 395 776 133	2 754 697 744	4 524 429 198	2 678 235 683	4 115 607 376
医 学 管 理 等	12 330 641 156	8 758 842 514	3 571 798 642	3 209 059 922	785 752 270	2 634 096 470	2 227 438 558	3 474 293 936
在 宅 医 療	10 362 350 988	4 956 272 304	5 406 078 684	598 675 668	888 168 724	2 137 414 350	1 492 045 356	5 246 046 890
検 査	23 335 747 275	15 891 071 227	7 444 676 048	1 652 137 807	3 016 011 158	6 532 262 348	4 781 679 278	7 353 656 684
画 像 診 断	9 078 163 736	5 793 803 319	3 284 360 417	336 172 769	836 291 198	2 595 576 322	2 068 429 460	3 241 693 987
投 薬	15 375 344 168	9 995 230 522	5 380 113 646	748 987 180	1 585 631 586	4 386 287 778	3 362 194 036	5 292 243 588
注 射	16 830 043 253	10 911 830 407	5 918 212 846	273 004 883	1 301 109 287	4 951 996 591	4 502 152 597	5 801 779 895
リ ハ ビ リ テ ー シ ョ ン	2 038 961 862	1 351 073 306	687 888 556	181 189 649	155 122 939	572 887 085	454 086 926	675 675 263
精 神 科 専 門 療 法	2 300 464 145	1 855 033 124	445 431 021	103 051 996	604 806 367	922 681 899	261 209 359	408 714 524
処 置	11 321 217 955	6 172 786 514	5 148 431 441	497 617 066	446 672 953	3 212 476 971	3 012 638 251	4 151 812 714
手 術	4 711 504 149	3 164 653 028	1 546 851 121	103 754 853	789 970 268	1 228 881 678	1 086 734 855	1 502 162 495
麻 酔	423 222 595	254 590 666	168 631 929	5 557 980	30 910 071	134 398 389	90 130 369	162 225 786
放 射 線 治 療	827 948 934	527 350 156	300 598 778	869 174	18 499 753	245 917 647	264 161 002	298 501 358
病 理 診 断	915 773 405	697 274 864	218 498 541	2 784 385	128 920 340	373 719 754	193 848 333	216 500 593
入 院 料 等	241 748 233	136 639 220	105 109 013	1 130 290	6 029 421	55 137 280	75 644 151	103 807 091

注: 1) 「入院料等」は、短期滞在手術等基本料1である。

第4表 入院の件数・診療実日数、病院 - 診療所・一般医療 - 後期医療別

(令和5年6月審査分)

	病 院					診療所
	総数	精神科病院	特定機能病院	療養病床を有する病院	一般病院	
総数	2 046 449	183 691	153 898	526 371	1 182 489	90 654
一般医療	943 776	99 348	106 401	135 476	602 551	60 978
後期医療	1 102 673	84 343	47 497	390 895	579 938	29 676
	診療実日数					
総数	31 225 246	5 204 962	1 452 756	11 150 539	13 416 989	746 165
一般医療	11 929 156	2 771 734	972 013	2 417 476	5 767 933	312 195
後期医療	19 296 090	2 433 228	480 743	8 733 063	7 649 056	433 970

第5表 入院の診療行為別点数、病院 - 診療所・一般医療 - 後期医療別

(令和5年6月審査分)

診療行為	病 院					診療所
	総数	精神科病院	特定機能病院	療養病床を有する病院	一般病院	
	総 数					
総初診	126 745 517 280	7 695 681 924	12 823 403 166	30 460 598 839	75 765 833 351	2 032 632 327
再診	130 346 392	655 094	7 440 108	21 256 793	100 994 397	2 826 414
学管再診	1 006 090 601	27 635 722	84 593 333	157 427 322	736 434 224	24 200 885
在宅医療	183 395 771	177 125	28 826 781	26 713 369	127 678 496	2 621 997
検査	1 656 929 574	62 143 814	147 234 086	345 161 256	1 102 390 418	91 611 746
画像診断	648 852 713	16 263 176	42 858 440	221 991 461	367 739 636	30 345 937
投薬	1 044 556 510	148 453 409	120 267 050	186 254 422	589 581 629	31 181 988
注射	2 422 893 615	62 764 658	443 160 023	367 990 640	1 548 978 294	77 467 794
リハビリテーション	7 165 051 037	16 341 903	157 996 566	3 637 164 620	3 353 547 948	94 548 046
精神科専門療法	679 964 713	522 980 234	8 276 555	87 935 388	60 772 536	296 280
処置	1 901 116 319	47 614 718	93 127 421	762 014 213	998 359 967	95 535 643
手術	23 128 541 807	862 699	4 128 908 223	1 755 759 142	17 243 011 743	775 522 942
麻酔	2 853 641 532	283 182	476 050 656	227 400 825	2 149 906 869	65 160 613
放射線治療	407 691 579	-	149 894 462	13 161 480	244 635 637	7 568 200
病理解断	197 772 616	40 012	44 189 133	10 360 002	143 183 469	10 600 014
入院料	45 019 706 904	6 789 450 519	954 388 039	20 223 410 626	17 052 457 720	723 138 055
診断群分類による包括評価等	38 298 779 650	-	5 936 275 322	2 416 532 583	29 945 971 745	-
	一 般 医 療					
総初診	57 077 818 302	4 183 830 270	8 658 161 218	7 677 324 056	36 558 502 758	1 089 655 773
再診	65 002 544	346 066	5 154 137	6 785 936	52 716 405	2 060 133
学管再診	495 248 402	19 112 218	57 457 414	51 683 134	366 995 636	17 372 015
在宅医療	96 218 693	147 610	21 591 478	7 008 280	67 471 325	931 750
検査	725 295 260	33 741 672	99 174 322	89 667 361	502 711 905	52 621 466
画像診断	236 560 911	7 610 306	29 425 632	51 223 525	148 301 448	10 436 603
投薬	560 783 180	98 861 801	91 790 107	58 705 847	311 425 425	10 980 093
注射	1 318 949 406	32 233 749	333 828 478	100 442 231	852 444 948	35 587 652
リハビリテーション	2 294 981 569	5 939 425	88 520 168	1 026 040 136	1 174 481 840	30 381 070
精神科専門療法	370 245 705	290 244 046	6 128 545	37 856 013	36 017 101	177 530
処置	765 759 689	16 312 421	58 324 065	211 968 243	479 154 960	25 323 373
手術	13 072 722 272	254 658	2 706 068 822	823 024 603	9 543 374 189	548 712 676
麻酔	1 849 314 268	185 241	340 991 276	125 601 192	1 382 536 559	50 728 554
放射線治療	261 546 264	-	103 871 694	8 365 268	149 309 302	5 150 600
病理解断	131 708 691	11 800	32 301 286	5 572 609	93 822 996	8 590 344
入院料	15 466 720 403	3 678 820 538	686 848 755	4 263 920 773	6 837 130 337	290 599 204
診断群分類による包括評価等	19 366 635 277	-	3 996 720 348	809 443 175	14 560 471 754	-
	後 期 医 療					
総初診	69 667 698 978	3 511 851 654	4 165 241 948	22 783 274 783	39 207 330 593	942 976 554
再診	65 343 848	309 028	2 285 971	14 470 857	48 277 992	766 281
学管再診	510 842 199	8 523 504	27 135 919	105 744 188	369 438 588	6 828 870
在宅医療	87 177 078	29 515	7 235 303	19 705 089	60 207 171	1 690 247
検査	931 634 314	28 402 142	48 059 764	255 493 895	599 678 513	38 990 280
画像診断	412 291 802	8 652 870	13 432 808	170 767 936	219 438 188	19 909 334
投薬	483 773 330	49 591 608	28 476 943	127 548 575	278 156 204	20 201 895
注射	1 103 944 209	30 530 909	109 331 545	267 548 409	696 533 346	41 880 142
リハビリテーション	4 870 069 468	10 402 478	69 476 398	2 611 124 484	2 179 066 108	64 166 976
精神科専門療法	309 719 008	232 736 188	2 148 010	50 079 375	24 755 435	118 750
処置	1 135 356 630	31 302 297	34 803 356	550 045 970	519 205 007	70 212 270
手術	10 055 819 535	608 041	1 422 839 401	932 734 539	7 699 637 554	226 810 266
麻酔	1 004 327 264	97 941	135 059 380	101 799 633	767 370 310	14 432 059
放射線治療	146 145 315	-	46 022 768	4 796 212	95 326 335	2 417 600
病理解断	66 063 925	28 212	11 887 847	4 787 393	49 360 473	2 009 670
入院料	29 552 986 501	3 110 629 981	267 539 284	15 959 489 853	10 215 327 383	432 538 851
診断群分類による包括評価等	18 932 144 373	-	1 939 554 974	1 607 089 408	15 385 499 991	-
入院時食事療養等(単位:円)						
総数	53 196 781 946	10 013 827 904	2 243 850 389	19 286 336 842	21 652 766 811	963 303 025
一般医療	20 124 809 070	5 359 893 330	1 480 389 156	4 271 609 321	9 012 917 263	309 643 204
後期医療	33 071 972 876	4 653 934 574	763 461 233	15 014 727 521	12 639 849 548	653 659 821

注: 1) 「総数」には、「入院時食事療養等」を含まない。

第6表 入院外の件数・診療実日数、病院 - 診療所・一般医療 - 後期医療別

(令和5年6月審査分)

	病 院					診療所
	総数	精神科病院	特定機能病院	療養病床を有する病院	一般病院	
総 数	19 227 493	819 938	1 660 595	4 236 197	12 510 763	65 807 302
一 般 医 療	12 473 659	651 997	1 235 389	2 437 914	8 148 359	48 510 408
後 期 医 療	6 753 834	167 941	425 206	1 798 283	4 362 404	17 296 894
	診 療 実 日 数					
総 数	28 477 513	1 371 504	2 245 505	6 764 673	18 095 831	96 564 153
一 般 医 療	17 836 707	1 063 046	1 657 489	3 652 581	11 463 591	67 360 553
後 期 医 療	10 640 806	308 458	588 016	3 112 092	6 632 240	29 203 600

第7表 入院外の診療行為別点数、病院 - 診療所・一般医療 - 後期医療別

(令和5年6月審査分)

診 療 行 為	病 院					診療所
	総数	精神科病院	特定機能病院	療養病床を有する病院	一般病院	
	総 数					
総 数	53 364 905 547	1 178 689 777	8 364 304 924	8 032 866 694	35 789 044 152	72 646 468 867
初 診	3 160 775 451	108 195 629	194 974 547	802 692 752	2 054 912 523	13 222 774 404
・ 再 診	2 308 829 210	23 051 018	227 770 802	464 615 591	1 593 391 799	9 961 123 046
医 学 管 理 等	3 959 808 523	10 810 440	730 402 026	658 354 319	2 560 241 738	6 333 255 494
在 宅 医 療	9 767 468 177	52 038 550	1 276 918 289	1 463 710 415	6 974 800 923	13 457 699 278
検 査 断 葉	6 172 143 201	17 564 824	811 783 170	878 019 159	4 464 776 048	2 883 206 696
画 像 診 断	5 700 813 749	225 389 097	996 960 518	951 039 558	3 527 424 576	9 611 819 330
投 注 薬 射	13 918 571 697	99 010 365	3 558 992 301	752 570 470	9 507 998 561	2 884 973 905
リハビリテーション	633 648 854	1 652 268	17 360 742	245 818 591	368 817 253	1 396 250 967
精 神 科 専 門 療 法	964 431 858	636 480 767	40 610 478	119 435 811	167 904 802	1 327 254 980
処 置 断 葉	3 956 441 709	4 209 312	54 124 593	1 415 291 855	2 482 815 949	7 316 749 835
手 術 醉 酒	1 395 703 564	158 394	156 246 515	182 341 169	1 056 957 486	3 278 002 970
麻 酔 断 葉	140 058 405	103 592	17 850 139	34 183 205	87 921 469	280 818 762
放 射 線 治 療	750 883 592	-	200 692 762	18 829 548	531 361 282	77 065 342
放 病 理 診 断 等	506 876 762	22 210	79 036 124	42 934 411	384 884 017	404 877 603
入 院 料 等	28 420 812	-	579 850	3 025 821	24 815 141	210 568 651
	一 般 医 療					
総 数	34 210 558 455	911 550 102	6 281 595 025	4 302 884 521	22 714 528 807	48 175 946 862
初 診	2 119 483 426	85 443 062	146 310 473	492 764 130	1 394 965 761	10 102 954 354
・ 再 診	1 493 167 874	18 774 848	167 239 516	271 678 656	1 035 474 854	7 222 734 484
医 学 管 理 等	2 603 102 539	6 236 678	632 632 976	269 802 990	1 694 429 895	2 318 837 500
在 宅 医 療	6 230 761 980	37 436 408	930 262 773	835 217 274	4 427 845 525	9 582 704 766
検 査 断 葉	3 752 188 406	5 450 439	554 764 038	488 723 712	2 703 250 217	2 026 658 396
画 像 診 断	3 605 919 180	184 399 275	745 208 173	490 226 164	2 186 085 568	6 348 722 891
投 注 薬 射	9 474 221 144	92 622 184	2 698 888 805	396 911 171	6 285 798 984	1 422 122 801
リハビリテーション	442 810 852	1 404 005	12 750 542	159 985 156	268 671 149	902 189 862
精 神 科 専 門 療 法	715 155 077	477 986 417	36 327 791	72 095 820	128 745 049	1 132 254 820
処 置 断 葉	1 974 804 231	1 607 052	39 460 734	658 575 335	1 275 161 110	4 169 860 809
手 術 醉 酒	853 737 853	92 201	110 778 840	102 824 289	640 042 523	2 282 740 324
麻 酔 断 葉	93 759 848	81 646	13 484 921	20 889 393	59 303 888	159 460 009
放 射 線 治 療	477 097 814	-	135 075 862	11 382 472	330 639 480	50 252 342
放 病 理 診 断 等	358 236 350	12 870	58 058 886	30 029 422	270 135 172	335 669 032
入 院 料 等	16 086 299	-	348 820	1 775 541	13 961 938	118 761 759
	後 期 医 療					
総 数	19 154 347 092	267 139 675	2 082 709 899	3 729 982 173	13 074 515 345	24 470 522 005
初 診	1 041 292 025	22 752 567	48 664 074	309 928 622	659 946 762	3 119 820 050
・ 再 診	815 661 336	4 276 170	60 531 286	192 936 935	557 916 945	2 738 388 562
医 学 管 理 等	1 356 705 984	4 573 762	97 769 050	388 551 329	865 811 843	4 014 417 994
在 宅 医 療	3 536 706 197	14 602 142	346 655 516	628 493 141	2 546 955 398	3 874 994 512
検 査 断 葉	2 419 954 795	12 114 385	257 019 132	389 295 447	1 761 525 831	856 548 300
画 像 診 断	2 094 894 569	40 989 822	251 752 345	460 813 394	1 341 339 008	3 263 096 439
投 注 薬 射	4 444 350 553	6 388 181	860 103 496	355 659 299	3 222 199 577	1 462 851 104
リハビリテーション	190 838 002	248 263	4 610 200	85 833 435	100 146 104	494 061 105
精 神 科 専 門 療 法	249 276 781	158 494 350	4 282 687	47 339 991	39 159 753	195 000 160
処 置 断 葉	1 981 637 478	2 602 260	14 663 859	756 716 520	1 207 654 839	3 146 889 026
手 術 醉 酒	541 965 711	66 193	45 467 675	79 516 880	416 914 963	995 262 646
麻 酔 断 葉	46 298 557	21 946	4 365 218	13 293 812	28 617 581	121 358 753
放 射 線 治 療	273 785 778	-	65 616 900	7 447 076	200 721 802	26 813 000
放 病 理 診 断 等	148 640 412	9 340	20 977 238	12 904 989	114 748 845	69 208 571
入 院 料 等	12 334 513	-	231 030	1 250 280	10 853 203	91 806 892

注：1) 「入院料等」は、短期滞在手術等基本料1である。

第8表 入院の診療行為別1件当たり点数・1日当たり点数の年次推移

(各年6月審査分)

診療行為	1件当たり点数					1日当たり点数				
	令和元年 (2019)	2 (‘20)	3 (‘21)	4 (‘22)	5 (‘23)	令和元年 (2019)	2 (‘20)	3 (‘21)	4 (‘22)	5 (‘23)
総数 ¹⁾	54 226.2	57 074.2	58 233.9	59 304.4	60 230.4	3 527.6	3 446.6	3 710.2	3 851.7	4 027.5
初・再診	61.9	59.2	59.8	69.4	62.3	4.0	3.6	3.8	4.5	4.2
医学管理等	413.4	418.1	442.8	473.1	482.2	26.9	25.2	28.2	30.7	32.2
在宅医療	81.6	84.0	83.4	84.2	87.0	5.3	5.1	5.3	5.5	5.8
検査	653.1	623.2	945.1	927.8	819.0	42.5	37.6	60.2	60.3	54.8
画像診断	325.3	333.8	316.9	311.3	318.1	21.2	20.2	20.2	20.2	21.3
投薬	562.1	587.6	532.4	500.8	503.3	36.6	35.5	33.9	32.5	33.7
注射	959.8	974.7	986.3	969.2	1 169.8	62.4	58.9	62.8	62.9	78.2
リハビリテーション	2 982.1	3 536.5	3 310.7	3 309.0	3 395.3	194.0	213.6	210.9	214.9	227.0
精神科専門療法	276.9	318.3	299.7	303.2	318.0	18.0	19.2	19.1	19.7	21.3
処置	952.3	1 063.1	993.2	953.1	934.4	61.9	64.2	63.3	61.9	62.5
手術	9 547.2	8 842.4	10 060.7	10 775.7	11 185.7	621.1	534.0	641.0	699.8	748.0
麻酔	1 177.9	1 077.4	1 237.6	1 319.7	1 365.4	76.6	65.1	78.9	85.7	91.3
放射線治療	181.3	189.3	179.1	187.3	194.1	11.8	11.4	11.4	12.2	13.0
病理診断	85.5	80.7	88.1	96.3	97.6	5.6	4.9	5.6	6.3	6.5
入院料等	19 205.6	22 012.7	21 536.3	21 328.0	21 396.9	1 249.4	1 329.3	1 372.1	1 385.2	1 430.8
診断群分類による包括評価等	16 760.2	16 873.2	17 161.7	17 696.2	17 901.4	1 090.3	1 018.9	1 093.4	1 149.3	1 197.0
入院時食事療養等 (単位：円)	25 931	28 352	26 736	26 151	25 331	1 687	1 712	1 703	1 698	1 694

注：1) 「総数」には、「入院時食事療養等」を含まない。

第9表 入院外の診療行為別1件当たり点数・1日当たり点数の年次推移

(各年6月審査分)

診療行為	1件当たり点数					1日当たり点数				
	令和元年 (2019)	2 (‘20)	3 (‘21)	4 (‘22)	5 (‘23)	令和元年 (2019)	2 (‘20)	3 (‘21)	4 (‘22)	5 (‘23)
総数 ¹⁾	1 377.1	1 445.0	1 455.0	1 481.5	1 480.9	914.6	979.0	987.8	1 010.6	1 007.1
初・再診	199.3	181.0	195.0	202.4	192.7	132.4	122.6	132.4	138.1	131.1
医学管理等	115.9	122.0	136.9	138.4	144.3	77.0	82.6	92.9	94.4	98.1
在宅医療	97.7	126.9	118.6	120.7	121.3	64.9	86.0	80.5	82.3	82.5
検査	250.2	241.6	275.2	286.0	273.1	166.2	163.7	186.9	195.1	185.7
画像診断	106.0	100.5	102.6	107.4	106.2	70.4	68.1	69.7	73.3	72.2
投薬	202.8	216.7	191.5	181.7	179.9	134.7	146.8	130.0	124.0	122.4
注射	158.2	190.1	180.1	183.4	196.9	105.1	128.8	122.3	125.1	133.9
リハビリテーション	20.1	19.7	22.2	23.1	23.9	13.4	13.4	15.0	15.8	16.2
精神科専門療法	26.0	28.0	27.2	27.0	26.9	17.3	19.0	18.4	18.4	18.3
処置	137.6	156.4	138.8	132.6	132.5	91.4	105.9	94.2	90.5	90.1
手術	40.2	38.7	42.6	51.9	55.1	26.7	26.2	28.9	35.4	37.5
麻酔	5.0	5.5	5.1	5.1	5.0	3.3	3.7	3.4	3.5	3.4
放射線治療	7.5	9.0	8.6	9.6	9.7	5.0	6.1	5.9	6.6	6.6
病理診断	10.2	8.6	10.3	10.7	10.7	6.8	5.8	7.0	7.3	7.3

注：1) 「総数」には、「入院料等（短期滞在手術等基本料1）」を含む。

第10表 入院の件数・診療実日数・診療行為別点数、DPC/PDPSに係る明細書 - DPC/PDPSに係る明細書以外

(令和5年6月審査分)

診療実日数	DPC/PDPSに係る明細書 ¹⁾		DPC/PDPSに係る明細書以外	
	件数	1 010 168	1 129 266	1 226 626
総数 ²⁾	70 242 563 816	58 616 502 906	22 264 626	502 906
初・再診	97 858 973	35 433 346	639 000	473
医学管理等	694 944 924	336 639 000	619 473	829
在宅医療	119 500 661	66 619 473	675 829	892
検査	665 581 759	1 086 675 829	863 892	607
画像診断	86 790 263	593 863 892	607	612
投薬	328 095 171	748 652 607	693 612	465
注射	199 992 782	2 302 693 612	951 465	133
リハビリテーション	2 135 011 363	5 128 951 465	126 133	930
精神科専門療法	8 156 410	672 126 133	201 930	004
処置	431 843 809	1 567 201 930	660 420	248
手術	19 678 131 713	4 252 891 004	420	075
麻酔	2 439 457 638	481 660 420	248	268
放射線治療	340 889 531	74 370 248	075	268
病理診断	165 572 365	43 160 075	268	-
入院料等	4 551 767 688	41 225 561 268	-	-
診断群分類による包括評価等	38 298 779 650	-	-	-
入院時食事療養等 (単位：円)	15 244 627 528	38 948 859 921	-	-

注：1) 「DPC/PDPSに係る明細書」とは、診療報酬明細書（医科入院医療機関別包括評価用）及び同明細書に総括された診療報酬明細書（医科入院）である。

2) 「総数」には、「入院時食事療養等」を含まない。

第11表 傷病分類別1日当たり点数、入院 – 入院外・一般医療 – 後期医療別

(令和5年6月審査分)

傷病分類 ¹⁾	入 院		入 院 外	
	一般医療	後期医療	一般医療	後期医療
総 数	4 751.6	3 578.3	966.5	1 094.1
I 感染症及び寄生虫症	4 693.1	3 751.7	842.7	1 041.5
II 新生物<腫瘍>	8 325.4	6 009.2	3 082.2	3 168.9
(再掲) 結腸の悪性新生物<腫瘍>	7 877.4	5 840.9	2 787.6	2 213.1
(再掲) 直腸S状結腸移行部及び直腸の悪性新生物<腫瘍>	8 202.1	6 278.9	4 052.7	2 692.7
(再掲) 肝及び肝内胆管の悪性新生物<腫瘍>	8 334.1	6 095.5	5 353.6	4 981.0
(再掲) 気管、気管支及び肺の悪性新生物<腫瘍>	7 732.5	5 967.0	6 563.6	4 749.5
(再掲) 乳房の悪性新生物<腫瘍>	8 864.2	5 893.5	3 663.7	2 693.4
III 血液及び造血器の疾患並びに免疫機構の障害	5 281.7	4 453.8	2 750.9	2 184.2
IV 内分泌、栄養及び代謝疾患	4 065.3	2 832.6	1 231.6	1 158.1
(再掲) 糖尿病	3 802.0	2 617.0	1 452.4	1 334.7
V 精神及び行動の障害	1 594.6	1 534.3	702.0	878.4
(再掲) 統合失調症、統合失調症型障害及び妄想性障害	1 464.8	1 400.0	939.6	870.0
(再掲) 気分〔感情〕障害(躁うつ病を含む)	1 868.6	1 608.3	626.8	738.1
VI 神経系の疾患	3 101.5	2 053.7	1 244.4	1 029.5
VII 眼及び付属器の疾患	7 761.1	6 707.6	833.7	1 181.9
(再掲) 白内障	8 473.6	8 182.5	1 431.3	1 380.6
VIII 耳及び乳様突起の疾患	5 657.0	4 033.6	631.3	637.4
IX 循環器系の疾患	7 431.5	4 438.2	994.0	1 010.8
(再掲) 高血圧性疾患	2 913.5	2 274.6	815.0	859.5
(再掲) 虚血性心疾患	14 558.7	10 239.2	1 468.6	1 316.8
(再掲) 脳梗塞	4 429.7	3 425.6	1 229.5	1 099.6
X 呼吸器系の疾患	5 071.2	3 384.6	701.8	1 156.7
(再掲) 肺炎	4 685.4	3 438.8	1 369.0	1 681.4
(再掲) 急性気管支炎及び急性細気管支炎	5 373.7	2 609.2	690.3	891.9
(再掲) 喘息	4 875.8	2 910.6	703.5	1 061.7
X I 消化器系の疾患	5 728.2	4 400.9	1 185.4	1 010.3
X II 皮膚及び皮下組織の疾患	3 453.8	2 684.9	562.3	711.6
(再掲) 皮膚炎及び湿疹	3 193.3	2 560.8	527.9	661.8
X III 筋骨格系及び結合組織の疾患	6 272.8	3 880.8	620.2	588.7
X IV 腎尿路生殖器系の疾患	5 246.0	3 480.0	1 586.4	1 942.4
(再掲) 腎不全	4 265.6	3 426.8	2 929.0	2 752.7
X V 妊娠、分娩及び産じょく²⁾	4 635.5	-	664.2	1 516.0
X IX 損傷、中毒及びその他の外因の影響	5 227.9	3 860.0	727.2	931.3
(再掲) 骨折	5 155.5	3 801.6	772.2	985.3
その他の傷病³⁾	4 925.3	2 881.8	1 049.3	1 035.3

注：1) 傷病分類は、「疾病、傷害及び死因の統計分類 (ICD-10(2013年版))」を準用した。

2) 「X V 妊娠、分娩及び産じょく」には、「妊娠、分娩及び産じょくの合併症の続発・後遺症」や「合併する母体の感染症及び寄生虫症」などが含まれる。

3) 「その他の傷病」は、「X VI 周産期に発生した病態」「X VII 先天奇形、変形及び染色体異常」「X VIII 症状、徴候及び異常臨床所見・異常検査所見で他に分類されないもの」「X X 傷病及び死亡の外因」「X X I 健康状態に影響を及ぼす要因及び保健サービスの利用」「X X II 特殊目的用コード」及び「不詳」である。

(歯科診療)

第12表 歯科の件数・診療実日数、一般医療 - 後期医療・年齢階級別

(令和5年6月審査分)

	総数	一般医療	後期医療	年齢階級				
				0~14歳	15~39歳	40~64歳	65~74歳	75歳以上
件数	19 837 566	15 676 934	4 160 632	2 132 063	3 321 833	6 875 261	3 387 639	4 120 770
診療実日数	31 474 274	24 231 039	7 243 235	2 574 281	5 062 894	11 016 107	5 652 169	7 168 823

第13表 歯科の診療行為別点数、一般医療 - 後期医療・年齢階級別

(令和5年6月審査分)

診療行為	総数	一般医療	後期医療	年齢階級				
				0~14歳	15~39歳	40~64歳	65~74歳	75歳以上
総数 ¹⁾	25 382 675 777	19 451 576 051	5 931 099 726	1 978 950 319	4 210 425 647	8 839 478 442	4 492 691 714	5 861 129 655
初・再診	3 143 600 646	2 563 628 140	579 972 506	395 280 114	575 308 294	1 085 093 800	513 878 768	574 039 670
医学管理等	3 767 739 094	3 048 666 913	719 072 181	502 692 368	592 595 180	1 295 441 981	664 483 081	712 526 484
在宅医療	856 336 262	131 389 731	724 946 531	3 356 097	16 885 063	59 102 955	70 414 966	706 577 181
検査	1 923 306 389	1 605 529 476	317 776 913	119 415 686	394 311 655	769 462 888	325 626 648	314 489 512
画像診断	1 104 574 062	952 017 313	152 556 749	76 731 100	306 273 671	416 887 050	153 537 830	151 144 411
投薬	244 922 337	188 072 132	56 850 205	9 283 646	45 126 531	87 904 272	46 339 047	56 268 841
注射	28 350 407	17 758 576	10 591 831	253 048	2 741 522	7 766 485	7 112 397	10 476 955
リハビリテーション	337 992 151	139 935 023	198 057 128	1 704 397	2 150 121	46 301 037	91 324 343	196 512 253
処置	5 046 175 127	4 136 988 341	909 186 786	476 386 492	894 637 138	1 920 747 605	855 294 093	899 109 799
手術	649 888 520	523 641 567	126 246 953	37 231 558	184 078 446	200 578 831	102 947 733	125 051 952
麻酔	103 742 551	92 752 995	10 989 556	11 770 414	39 487 143	31 752 082	9 839 409	10 893 503
放射線治療	3 686 890	2 135 118	1 551 772	-	121 010	1 015 608	1 009 000	1 541 272
歯冠修復及び欠損補綴	7 886 229 843	5 817 517 658	2 068 712 185	325 520 139	1 037 272 703	2 854 514 639	1 620 466 385	2 048 455 977
歯科矯正	68 686 669	68 625 936	60 733	8 265 020	53 928 837	6 299 780	135 052	57 980
病理診断	19 710 920	14 570 415	5 140 505	496 620	2 683 425	7 450 475	3 992 725	5 087 675
入院料等	197 647 059	148 266 587	49 380 472	10 558 944	62 789 197	49 125 148	26 284 156	48 889 614
入院時食事療養等 (単位：円)	80 304 811	54 822 296	25 482 515	2 591 056	19 935 313	19 344 073	13 229 832	25 204 537

注：1) 「総数」には、「入院時食事療養等」を含まない。

第14表 歯科の診療行為別1件当たり点数・1日当たり点数の年次推移

(各年6月審査分)

診療行為	1件当たり点数					1日当たり点数				
	令和元年 (2019)	2 ('20)	3 ('21)	4 ('22)	5 ('23)	令和元年 (2019)	2 ('20)	3 ('21)	4 ('22)	5 ('23)
総数	1 199.6	1 327.7	1 272.3	1 278.3	1 279.5	706.4	757.6	778.0	796.3	806.5
初・再診	155.0	170.3	166.9	160.3	158.5	91.3	97.2	102.1	99.8	99.9
医学管理等	141.6	169.8	178.3	185.2	189.9	83.4	96.9	109.0	115.4	119.7
在宅医療	39.2	38.6	39.0	41.3	43.2	23.1	22.0	23.8	25.7	27.2
検査	81.1	79.8	79.4	94.2	97.0	47.8	45.6	48.6	58.7	61.1
画像診断	52.3	56.4	52.3	54.6	55.7	30.8	32.2	32.0	34.0	35.1
投薬	14.3	16.6	13.6	13.0	12.3	8.4	9.5	8.3	8.1	7.8
注射	1.3	1.6	1.4	1.4	1.4	0.8	0.9	0.9	0.9	0.9
リハビリテーション	18.0	18.0	16.8	17.3	17.0	10.6	10.2	10.3	10.7	10.7
処置	246.8	264.6	261.1	250.2	254.4	145.4	151.0	159.7	155.8	160.3
手術	33.7	34.3	33.0	33.7	32.8	19.8	19.6	20.2	21.0	20.6
麻酔	4.1	3.8	4.8	5.0	5.2	2.4	2.2	2.9	3.1	3.3
放射線治療	0.3	0.3	0.2	0.2	0.2	0.2	0.2	0.1	0.2	0.1
歯冠修復及び欠損補綴	399.0	462.5	412.6	408.0	397.5	235.0	263.9	252.3	254.1	250.6
歯科矯正	2.2	2.5	3.0	3.3	3.5	1.3	1.5	1.8	2.0	2.2
病理診断	1.3	0.8	0.9	1.0	1.0	0.7	0.5	0.6	0.6	0.6
入院料等	9.5	7.6	8.9	9.8	10.0	5.6	4.3	5.5	6.1	6.3

第15表 歯科の診療行為別1件当たり点数・1日当たり点数・1件当たり日数、
歯科病院 - 歯科診療所別

(令和5年6月審査分)

診療行為	総数 ¹⁾	歯科病院 ²⁾	歯科診療所
	1 件	当 た り	点 数
総初診	1 279.5	1 624.0	1 265.0
・学管再	158.5	191.7	157.1
麻在宅医	189.9	197.3	189.5
在学管再	43.2	15.6	44.3
検在宅医	97.0	86.1	97.4
画像診	55.7	176.2	50.6
投像診	12.3	26.4	11.8
注	1.4	35.3	0.0
リハビリテーショ	17.0	19.8	16.9
処ハビリテーショ	254.4	111.9	260.3
手置	32.8	234.6	24.4
麻術	5.2	83.0	2.0
放射線治	0.2	4.7	-
歯冠修復及び欠損補	397.5	145.1	408.2
歯科矯	3.5	24.7	2.6
病入院診	1.0	23.1	0.1
入院診料	10.0	248.4	0.0
	1 日	当 た り	点 数
総初診	806.5	1 025.6	797.2
・学管再	99.9	121.0	99.0
麻在宅医	119.7	124.6	119.4
在学管再	27.2	9.9	27.9
検在宅医	61.1	54.4	61.4
画像診	35.1	111.3	31.9
投像診	7.8	16.7	7.4
注	0.9	22.3	0.0
リハビリテーショ	10.7	12.5	10.7
処ハビリテーショ	160.3	70.7	164.0
手置	20.6	148.1	15.4
麻術	3.3	52.4	1.2
放射線治	0.1	3.0	-
歯冠修復及び欠損補	250.6	91.6	257.2
歯科矯	2.2	15.6	1.6
病入院診	0.6	14.6	0.0
入院診料	6.3	156.9	0.0
	1 件	当 た り	日 数
	1.59	1.58	1.59

注：1) 「総数」には、データ上で「歯科病院」「歯科診療所」別を取得できなかったものを含む。
2) 「歯科病院」とは、「病院併設歯科」「歯科単科病院」をいう。

第16表 歯科の傷病分類別1日当たり点数、一般医療 - 後期医療別

(令和5年6月審査分)

傷病分類 ¹⁾	一般医療	後期医療
総数	802.8	818.8
う蝕	765.2	880.7
感染を伴わない歯牙慢性硬組織疾患	494.4	595.9
歯髄炎等	699.0	825.2
根尖性歯周炎（歯根膜炎）等	622.2	708.2
歯肉炎	804.9	716.5
歯周炎等	806.1	811.6
歯冠周囲炎	728.5	686.4
顎、口腔の炎症及び膿瘍	1 020.1	1 098.0
顎、口腔の先天奇形及び発育障害	1 275.2	995.7
顎機能異常	771.3	771.9
顎、口腔の嚢胞	1 946.1	1 647.8
顎骨疾患等	1 208.2	1 022.7
口腔粘膜疾患	994.2	689.5
新生物<腫瘍>	2 018.2	2 161.4
口腔、顔面外傷及び癒合障害等	759.5	1 078.8
補綴関係（歯の補綴）	1 055.4	925.8
その他の傷病 ²⁾	852.6	754.4

注：1) 傷病分類は、「疾病、傷害及び死因の統計分類（ICD-10(2013年版)）」を準用した。
2) 「その他の傷病」には、「不詳」を含む。

(薬局調剤)

第17表 薬局調剤の件数・受付回数、一般医療 - 後期医療・年齢階級別

(令和5年6月審査分)

	総数	一般医療	後期医療	年齢階級				
				0~14歳	15~39歳	40~64歳	65~74歳	75歳以上
件数	58 275 906	41 044 014	17 231 892	7 313 902	7 707 960	15 786 430	10 417 486	17 050 128
受付回数	69 757 493	48 314 451	21 443 042	9 536 040	8 864 135	18 116 438	12 086 032	21 154 848

第18表 薬局調剤の調剤行為別点数、一般医療 - 後期医療・年齢階級別

(令和5年6月審査分)

	総数	一般医療	後期医療	年齢階級				
				0~14歳	15~39歳	40~64歳	65~74歳	75歳以上
総数	62 078 533 577	39 681 111 136	22 397 422 441	4 224 371 648	6 380 515 264	17 169 034 298	12 353 384 569	21 951 227 798
調剤技術料	8 974 215 554	6 147 389 490	2 826 826 064	1 371 062 522	1 117 752 806	2 226 670 815	1 472 697 923	2 786 031 488
薬学管理料	8 499 784 173	5 313 654 514	3 186 129 659	755 431 821	862 578 243	2 177 889 410	1 563 235 213	3 140 649 486
薬剤料	44 472 014 875	28 138 093 653	16 333 921 222	2 095 435 163	4 393 068 298	12 721 312 447	9 284 141 800	15 978 057 167
特定保険医療材料料	122 346 736	79 431 983	42 914 753	2 441 505	6 961 728	42 253 615	31 658 713	39 031 175

第19表 薬局調剤の調剤行為別1件当たり点数・受付1回当たり点数・1件当たり受付回数の
年次推移

(各年6月審査分)

調剤行為	令和元年 (2019)	2 ('20)	3 ('21)	4 ('22)	5 ('23)
1 件 当 た り 点 数					
総数	1 075.0	1 179.7	1 099.5	1 070.5	1 065.3
調剤技術料	222.5	231.9	237.7	149.0	154.0
薬学管理料	57.7	57.5	58.9	145.4	145.9
薬剤料	792.7	887.8	800.5	773.6	763.1
特定保険医療材料料	1.9	2.4	2.2	2.4	2.1
受 付 1 回 当 た り 点 数					
総数	889.8	996.9	928.9	909.7	889.9
調剤技術料	184.2	196.0	200.8	126.6	128.6
薬学管理料	47.7	48.6	49.8	123.5	121.8
薬剤料	656.2	750.2	676.4	657.5	637.5
特定保険医療材料料	1.6	2.0	1.9	2.0	1.8
1 件 当 た り 受 付 回 数					
	1.21	1.18	1.18	1.18	1.20

注：令和4年度調剤報酬改定において、薬局・薬剤師業務の評価体系の見直しがあり、調剤技術料の一部について薬学管理料への再編が行われたため、令和3年以前との数値の比較には留意が必要である。

(薬剤の使用状況)

第20表 院内処方 - 院外処方別件数、一般医療 - 後期医療・年齢階級、薬剤点数階級別

(令和5年6月審査分)

	総数	500点未満						500～1000	1000～1500	1500～2000	2000点以上
		総数	100点未満	100～200点未満	200～300	300～400	400～500				
院内処方(入院外・投薬) ¹⁾											
総数	12 865 112	9 687 983	4 440 345	2 289 374	1 343 647	915 729	698 888	1 741 263	639 433	296 136	500 297
一般医療	8 980 718	7 092 775	3 525 019	1 626 639	902 130	591 513	447 474	1 059 788	362 578	164 193	301 384
後期医療	3 884 394	2 595 208	915 326	662 735	441 517	324 216	251 414	681 475	276 855	131 943	198 913
0～14歳	965 425	902 354	656 996	122 030	70 984	30 817	21 527	41 782	11 118	3 178	6 993
15～39歳	1 875 513	1 561 933	901 846	319 717	155 877	101 001	83 492	186 599	45 849	26 106	55 026
40～64歳	3 597 163	2 757 263	1 227 086	691 562	384 236	260 444	193 935	462 447	167 976	72 937	136 540
65～74歳	2 576 939	1 886 856	744 516	496 765	293 651	201 529	150 395	374 947	141 356	64 272	109 508
75歳以上	3 850 072	2 579 577	909 901	659 300	438 899	321 938	249 539	675 488	273 134	129 643	192 230
院外処方(薬局調剤) ²⁾											
総数	58 245 948	39 881 198	16 956 670	9 501 744	5 948 512	4 188 122	3 286 150	8 890 032	3 869 357	1 973 272	3 632 089
一般医療	41 036 664	30 239 123	13 916 874	7 090 801	4 210 204	2 842 381	2 178 863	5 484 601	2 195 778	1 054 133	2 063 029
後期医療	17 209 284	9 642 075	3 039 796	2 410 943	1 738 308	1 345 741	1 107 287	3 405 431	1 673 579	919 139	1 569 060
0～14歳	7 313 615	6 573 649	4 234 074	1 160 947	615 114	321 173	242 341	464 626	140 224	43 833	91 283
15～39歳	7 706 990	6 100 570	2 950 839	1 409 639	800 865	538 118	401 109	915 623	288 435	126 722	275 640
40～64歳	15 783 172	10 935 343	4 352 768	2 780 536	1 687 819	1 195 476	918 744	2 396 074	1 005 063	487 753	958 939
65～74歳	10 414 172	6 698 042	2 399 196	1 755 672	1 119 000	798 114	626 060	1 741 951	783 204	410 312	780 663
75歳以上	17 027 999	9 573 594	3 019 793	2 394 950	1 725 714	1 335 241	1 097 896	3 371 758	1 652 431	904 652	1 525 564

注：1) 「院内処方(入院外・投薬)」は、診療報酬明細書(医科入院外)のうち診療行為「投薬」に薬剤の出現する明細書(「処方箋料」を算定している明細書及び「投薬」「注射」を包括した診療行為が出現する明細書は除く。)を集計の対象としている。
また、診療行為「投薬」における薬剤の合計点数を薬剤点数階級で区分している。
2) 「院外処方(薬局調剤)」は、調剤報酬明細書のうち薬剤の出現する明細書を集計の対象としている。

第21表 院内処方 - 院外処方別件数、一般医療 - 後期医療・年齢階級、薬剤種類数階級別・1件当たり薬剤種類数

(令和5年6月審査分)

	総数	1種類	2種類	3種類	4種類	5種類	6種類	7種類	8種類	9種類	10種類以上	1件当たり薬剤種類数
総数	12 865 112	3 423 689	2 892 070	2 145 766	1 454 282	972 512	653 271	436 105	292 930	197 114	397 373	1.62
一般医療	8 980 718	2 623 472	2 118 734	1 547 673	1 012 893	636 352	393 053	239 407	148 348	92 799	167 987	1.43
後期医療	3 884 394	800 217	773 336	598 093	441 389	336 160	260 218	196 698	144 582	104 315	229 386	2.06
0～14歳	965 425	309 482	234 409	162 692	108 445	66 591	37 704	20 671	11 321	6 371	7 739	2.73
15～39歳	1 875 513	656 467	433 719	315 520	202 228	118 136	65 312	35 786	20 136	11 522	16 687	2.65
40～64歳	3 597 163	1 025 327	861 586	628 462	404 287	250 670	155 827	96 254	60 395	38 410	75 945	3.02
65～74歳	2 576 939	637 588	593 788	444 604	300 919	203 586	136 615	88 893	58 511	38 154	74 281	3.31
75歳以上	3 850 072	794 825	768 568	594 488	438 403	333 529	257 813	194 501	142 567	102 657	222 721	3.94
院外処方(薬局調剤) ²⁾												
総数	58 245 948	12 180 203	11 858 681	9 734 607	7 283 682	5 239 324	3 666 349	2 539 905	1 764 679	1 230 699	2 747 819	3.76
一般医療	41 036 664	9 165 763	8 849 991	7 310 671	5 392 286	3 704 941	2 409 681	1 522 682	956 600	604 239	1 119 810	3.43
後期医療	17 209 284	3 014 440	3 008 690	2 423 936	1 891 396	1 534 383	1 256 668	1 017 223	808 079	626 460	1 628 009	4.54
0～14歳	7 313 615	1 301 416	1 368 848	1 328 054	1 139 271	840 564	541 363	329 382	195 415	113 290	156 012	3.65
15～39歳	7 706 990	1 784 180	1 694 944	1 441 199	1 078 491	709 576	425 975	242 021	136 318	77 567	116 719	3.22
40～64歳	15 783 172	3 798 212	3 553 981	2 803 811	1 945 386	1 287 427	837 325	534 824	342 977	221 913	457 316	3.34
65～74歳	10 414 172	2 303 485	2 252 598	1 755 303	1 244 472	881 539	618 552	429 387	293 783	201 856	433 197	3.61
75歳以上	17 027 999	2 992 910	2 988 310	2 406 240	1 876 062	1 520 218	1 243 134	1 004 291	796 186	616 073	1 584 575	4.52

注：1) 「院内処方(入院外・投薬)」は、診療報酬明細書(医科入院外)のうち診療行為「投薬」に薬剤の出現する明細書(「処方箋料」を算定している明細書及び「投薬」「注射」を包括した診療行為が出現する明細書は除く。)を集計の対象としている。
また、診療行為「投薬」における薬剤の種類数階級で区分している。
2) 「院外処方(薬局調剤)」は、調剤報酬明細書のうち薬剤の出現する明細書を集計の対象としている。

第22表 薬効分類別薬剤点数、入院 - 院内処方 - 院外処方別

(令和5年6月審査分)

薬効分類	総数			後発医薬品(再掲)		
	入院 ¹⁾	院内処方 ¹⁾ (入院外)	院外処方 ²⁾ (薬局調剤)	入院 ¹⁾	院内処方 ¹⁾ (入院外)	院外処方 ²⁾ (薬局調剤)
総数	2 913 576 605	14 764 061 647	44 442 762 859	289 846 001	1 617 400 208	8 908 597 013
中枢神経系用薬	281 967 094	874 868 935	5 043 907 080	40 257 302	145 990 172	1 317 107 277
末梢神経系用薬	21 872 583	154 615 646	151 438 511	1 874 699	6 502 450	22 248 951
感覚器官用薬	29 916 966	793 243 705	1 482 331 869	7 374 311	109 337 041	317 423 144
その他の神経系及び感覚器官用医薬品	9 906 483	17 749 647	501 248	-	-	-
循環器官用薬	156 646 007	1 059 897 243	5 666 651 547	22 831 376	360 612 771	2 269 724 126
呼吸器官用薬	12 767 294	275 143 694	1 493 451 121	3 151 238	29 165 283	289 147 846
消化器官用薬	92 784 177	634 629 209	3 090 236 704	26 710 045	184 803 652	1 070 906 960
ホルモン剤(抗ホルモン剤を含む。)	35 802 155	1 099 051 383	2 244 595 339	4 115 185	176 776 329	277 068 600
泌尿生殖器官及び肛門用薬	10 189 884	182 422 020	867 869 562	2 159 997	26 464 929	196 588 914
外用薬	13 621 323	283 453 273	1 366 249 176	2 674 481	62 236 183	416 675 761
歯科口腔用薬	67 312	44 841	2 051 771	-	68	801
その他の個々の器官系用医薬品	29 504	1 550 449	8 851 059	340	51 359	141 783
ビタミン剤	10 174 389	107 341 819	432 501 191	3 165 040	45 995 089	269 160 318
滋養強壮薬	113 123 118	49 950 048	495 777 871	2 864 185	5 211 377	31 490 293
血液・体液用薬	198 600 676	540 216 387	3 161 822 787	37 714 788	73 680 323	568 593 110
人工透析用薬	4 268 320	30 014 925	38 022 169	741 254	1 307 099	1 797 725
その他の代謝性医薬品	208 066 892	2 430 795 292	7 895 515 058	12 774 878	139 326 041	822 297 001
細胞賦活用薬	47 945	63 214	201 826	-	-	-
腫瘍用薬	862 267 175	3 779 489 617	4 840 993 392	27 196 774	102 798 382	204 259 974
放射線性医薬品	10 758 112	115 872 417	-	384 395	4 081 514	-
アレルギ一用薬	5 041 330	304 085 224	1 760 205 039	1 691 646	70 229 051	587 580 785
その他の組織細胞機能用医薬品	52 298 008	176 953	-	-	-	-
生薬	15 760	1 656 373	14 299 166	-	-	-
漢方製剤	11 748 303	169 464 175	1 151 051 824	-	-	-
その他の生薬及び漢方処方に基づく医薬品	28 037	4 542 362	31 063 459	-	-	-
抗生物質製剤	185 309 716	90 173 360	458 310 714	75 433 959	13 608 469	111 498 441
化学療法剤	248 441 609	542 829 813	1 799 400 868	7 233 582	21 438 649	114 383 809
生物学的製剤	295 353 980	948 152 494	783 051 036	-	-	-
寄生動物用薬	1 026 802	1 217 598	3 982 189	-	-	-
調剤用薬	1 853 314	2 291 795	19 719 919	188	194	1 798
診断用薬(体外診断用医薬品を除く。)	16 956 205	216 320 010	2 551 327	4 116 391	33 288 551	2 540
公衆衛生用薬	93	737	1 027	2	62	-
体外診断用医薬品	-	-	1	-	-	-
その他の治療を主目的としない医薬品	1 657 201	31 259 282	3 667 827	82 118	2 301 319	13 885
アルカロイド系麻薬(天然麻薬)	6 986 045	12 333 983	82 557 745	958 904	1 848 599	15 881 169
非アルカロイド系麻薬	13 982 793	9 145 190	49 931 437	4 338 923	345 251	4 602 001

注：1) 「入院」及び「院内処方(入院外)」は、診療報酬明細書(医科)のうち薬剤の出現する明細書(「処方箋料」を算定している明細書、「投薬」「注射」を包括した診療行為が出現する明細書及びDPC/PDPSに係る明細書は除く。)を集計の対象としている。
また、「院内処方(入院外)」の総数には、「薬剤料減点(湿布薬薬剤料上限超)」を含む。
2) 「院外処方(薬局調剤)」は、調剤報酬明細書のうち薬剤の出現する明細書を集計の対象としている。

第23表 薬効分類別薬剤点数の構成割合、入院 - 院内処方 - 院外処方別

(単位：%)

(令和5年6月審査分)

薬効分類	総数			後発医薬品(再掲)		
	入院 ¹⁾	院内処方 ¹⁾ (入院外)	院外処方 ²⁾ (薬局調剤)	入院 ¹⁾	院内処方 ¹⁾ (入院外)	院外処方 ²⁾ (薬局調剤)
総数	100.0	100.0	100.0	100.0	100.0	100.0
中枢神経系用薬	9.7	5.9	11.3	13.9	9.0	14.8
末梢神経系用薬	0.8	1.0	0.3	0.6	0.4	0.2
感覚器官用薬	1.0	5.4	3.3	2.5	6.8	3.6
その他の神経系及び感覚器官用医薬品	0.3	0.1	0.0	-	-	-
循環器官用薬	5.4	7.2	12.8	7.9	22.3	25.5
呼吸器官用薬	0.4	1.9	3.4	1.1	1.8	3.2
消化器官用薬	3.2	4.3	7.0	9.2	11.4	12.0
ホルモン剤(抗ホルモン剤を含む。)	1.2	7.4	5.1	1.4	10.9	3.1
泌尿生殖器官及び肛門用薬	0.3	1.2	2.0	0.7	1.6	2.2
外皮用薬	0.5	1.9	3.1	0.9	3.8	4.7
歯科口腔用薬	0.0	0.0	0.0	-	0.0	0.0
その他の個々の器官系用医薬品	0.0	0.0	0.0	0.0	0.0	0.0
ビタミン剤	0.3	0.7	1.0	1.1	2.8	3.0
滋養強壮薬	3.9	0.3	1.1	1.0	0.3	0.4
血液・体液用薬	6.8	3.7	7.1	13.0	4.6	6.4
人工透析用薬	0.1	0.2	0.1	0.3	0.1	0.0
その他の代謝性医薬品	7.1	16.5	17.8	4.4	8.6	9.2
細胞賦活用薬	0.0	0.0	0.0	-	-	-
腫瘍用薬	29.6	25.6	10.9	9.4	6.4	2.3
放射性医薬品	0.4	0.8	-	0.1	0.3	-
アレルギー用薬	0.2	2.1	4.0	0.6	4.3	6.6
その他の組織細胞機能用医薬品	1.8	0.0	-	-	-	-
生薬	0.0	0.0	0.0	-	-	-
漢方製剤	0.4	1.1	2.6	-	-	-
その他の生薬及び漢方処方に基づく医薬品	0.0	0.0	0.1	-	-	-
抗生物質製剤	6.4	0.6	1.0	26.0	0.8	1.3
化学療法剤	8.5	3.7	4.0	2.5	1.3	1.3
生物学的製剤	10.1	6.4	1.8	-	-	-
寄生動物用薬	0.0	0.0	0.0	-	-	-
調剤用薬	0.1	0.0	0.0	0.0	0.0	0.0
診断用薬(体外診断用医薬品を除く。)	0.6	1.5	0.0	1.4	2.1	0.0
公衆衛生用薬	0.0	0.0	0.0	0.0	0.0	-
体外診断用医薬品	-	-	0.0	-	-	-
その他の治療を主目的としない医薬品	0.1	0.2	0.0	0.0	0.1	0.0
アルカロイド系麻薬(天然麻薬)	0.2	0.1	0.2	0.3	0.1	0.2
非アルカロイド系麻薬	0.5	0.1	0.1	1.5	0.0	0.1

注：1) 「入院」及び「院内処方(入院外)」は、診療報酬明細書(医科)のうち薬剤の出現する明細書(「処方箋料」を算定している明細書、「投薬」

「注射」を包括した診療行為が出現する明細書及びDPC/PDPSに係る明細書は除く。)を集計の対象としている。

また、「院内処方(入院外)」の総数には、「薬剤料減点(湿布薬薬剤料上限超)」を含む。

2) 「院外処方(薬局調剤)」は、調剤報酬明細書のうち薬剤の出現する明細書を集計の対象としている。

第24表 薬剤点数・後発医薬品の点数・後発医薬品の種類数・後発医薬品のある先発医薬品の種類数、入院 - 院内処方 - 院外処方、一般医療 - 後期医療・病院 - 診療所別

(令和5年6月審査分)

		総数		病院	診療所	
		一般医療	後期医療			
薬剤点数	総数	52 877 731 413	33 428 735 811	19 448 995 602	26 359 287 286	26 308 878 353
	入院 ¹⁾	580 433 612	327 808 813	252 624 799	552 633 995	26 970 768
	院内処方(入院外・投薬) ¹⁾	7 854 534 942	4 984 801 356	2 869 733 586	4 053 068 464	3 775 895 531
	院外処方(薬局調剤) ²⁾	44 442 762 859	28 116 125 642	16 326 637 217	21 753 584 827	22 506 012 054
後発医薬品の点数	総数	10 301 869 824	6 170 362 646	4 131 507 178	3 539 170 913	6 709 448 054
	入院 ¹⁾	89 257 319	44 319 304	44 938 015	84 103 048	5 011 989
	院内処方(入院外・投薬) ¹⁾	1 304 015 492	796 214 408	507 801 084	343 478 632	954 267 543
	院外処方(薬局調剤) ²⁾	8 908 597 013	5 329 828 934	3 578 768 079	3 111 589 233	5 750 168 522
後発医薬品の種類数	総数	150 289 438	94 141 034	56 148 404	33 710 200	115 387 505
	入院 ¹⁾	1 652 286	749 397	902 889	1 510 238	137 864
	院内処方(入院外・投薬) ¹⁾	20 787 234	12 803 127	7 984 107	3 999 393	16 682 297
	院外処方(薬局調剤) ²⁾	127 849 918	80 588 510	47 261 408	28 200 569	98 567 344
後発医薬品のある先発医薬品の種類数	総数	37 576 858	23 135 513	14 441 345	8 048 024	29 272 742
	入院 ¹⁾	562 007	277 066	284 941	475 294	84 581
	院内処方(入院外・投薬) ¹⁾	9 929 540	6 168 571	3 760 969	1 984 567	7 891 560
	院外処方(薬局調剤) ²⁾	27 085 311	16 689 876	10 395 435	5 588 163	21 296 601

注：1) 「入院」及び「院内処方(入院外・投薬)」は、診療報酬明細書(医科)のうち診療行為「投薬」に薬剤の出現する明細書(「処方箋料」を算定している明細書、「投薬」「注射」を包括した診療行為が出現する明細書及びDPC/PDPSに係る明細書は除く。)を集計の対象としている。

2) 「院外処方(薬局調剤)」は、調剤報酬明細書のうち薬剤の出現する明細書を集計の対象としている。

第25表 医科(入院 - 入院外) - 歯科 - 薬局調剤別薬剤料の比率の年次推移

(単位：%)

(各年6月審査分)

	令和元年 (2019)	2 (' 20)	3 (' 21)	4 (' 22)	5 (' 23)
医科 ¹⁾	入		院		
薬剤料	9.7	9.1	9.0	9.0	10.3
投薬・注射	9.0	8.4	8.3	8.3	9.6
投薬	2.7	2.6	2.3	2.2	2.2
注射	6.3	5.8	6.0	6.1	7.4
その他	0.7	0.7	0.7	0.6	0.7
	入		院		
薬剤料	33.1	36.7	31.9	30.3	31.6
投薬・注射	29.3	32.4	27.9	26.3	27.2
投薬	20.9	22.3	18.6	16.8	16.9
注射	8.4	10.1	9.3	9.5	10.4
その他	3.8	4.3	4.0	4.0	4.4
歯科 ¹⁾					
薬剤料	0.7	0.7	0.6	0.6	0.6
薬局調剤					
薬剤料	73.7	75.3	72.8	72.3	71.6

注：「薬剤料の比率」とは、総点数(入院時食事療養等(円)÷10を含む。)に占める、「投薬」「注射」及び「その他」(「在宅医療」「検査」「画像診断」「リハビリテーション」「精神科専門療法」「処置」「手術」及び「麻酔」)の薬剤点数の割合である。

1) 医科及び歯科分(診療報酬明細書分)は、「処方箋料」を算定している明細書、「投薬」「注射」を包括した診療行為が出現する明細書及びDPC/PDPSに係る明細書は除外している。

用語の定義

一般医療

0歳から74歳までの者（65歳以上で高齢者の医療の確保に関する法律による後期高齢者医療制度の被保険者を除く。）が、疾病又は負傷に関して、保険医療機関又は保険薬局において受けた療養の給付並びに入院時食事療養費及び入院時生活療養費の支給をいう。

後期医療

高齢者の医療の確保に関する法律による後期高齢者医療制度の被保険者が疾病又は負傷に関して、保険医療機関又は保険薬局において受けた療養の給付並びに入院時食事療養費及び入院時生活療養費の支給をいう。

件数

1か月ごとに提出される明細書1枚を1件としている。外来患者が当月中に入院した場合は、入院外で1件、入院で1件となり、それぞれ1件ずつ計上している。

なお、「診療報酬明細書（医科入院医療機関別包括評価用）」を総括表として、「診療報酬明細書（医科入院医療機関別包括評価用）」又は「診療報酬明細書（医科入院）」が添付されている明細書は、総括表の単位で1件とした。

診療実日数（日数）

入院では当月中の入院日数をいい、入院外では当月中の外来、往診等で医師の診療を受けた日数をいう。

点数

診療報酬点数表、診断群分類点数表及び調剤報酬点数表に定められている点数をいう。

病院

精神科病院

精神病床のみを有する病院をいう。

特定機能病院

高度の医療の提供、高度の医療技術の開発及び評価並びに高度の医療に関する研修を実施する能力を備え、かかる病院として適切な人員配置、構造設備等を有するとして厚生労働大臣の承認を受けた病院をいう。

療養病床を有する病院

主として長期にわたり療養を必要とする患者を入院させる病床を有する病院をいう。

一般病院

上記以外の病院をいう。

DPC/PDPS（Diagnosis Procedure Combination / Per-Diem Payment System）

診断群分類（DPC）に基づく1日当たり定額報酬算定制度をいう。

処方箋料

医療機関で投薬を行わず、保険（調剤）薬局で保険調剤を受けさせるために、患者へ処方箋を交付した場合に算定する点数をいう。

薬局調剤

健康保険法等に基づく療養の給付の一環として、医療機関の保険医が患者に交付した処方箋に基づき、保険薬局において保険薬剤師が行う調剤業務をいう。

受付回数

保険薬局で当月中に処方箋を受け付けた回数をいう。

「投薬」「注射」を包括した診療行為

入院、入院外で次の診療行為をいう。

入院

「特定入院基本料（障害者施設等入院基本料）」、「療養病棟入院基本料」、「障害者施設等入院基本料（医療区分1又は2の患者）」、「有床診療所療養病床入院基本料」、「特殊疾患入院医療管理料」、「回復期リハビリテーション病棟入院料」、「地域包括ケア病棟入院料」、「特殊疾患病棟入院料」、「緩和ケア病棟入院料」、「精神科救急急性期医療入院料」、「精神科急性期治療病棟入院料」、「精神科救急・合併症入院料」、「精神療養病棟入院料」、「認知症治療病棟入院料」、「特定一般病棟入院料（地域包括ケア入院医療管理が行われた場合）」、「地域移行機能強化病棟入院料」、「特定機能病院リハビリテーション病棟入院料」「短期滞在手術等基本料3」及び「診断群分類による包括評価等」

入院外

「小児科外来診療料」、「小児かかりつけ診療料」、「生活習慣病管理料」、「在宅時医学総合管理料」、「施設入居時等医学総合管理料」及び「在宅がん医療総合診療料」

薬剤種類数

「使用薬剤の薬価（薬価基準）」に記載されている品名単位ごとに数えたものをいう。

薬効分類

「日本標準商品分類（平成2年6月改定）」の「中分類87－医薬品及び関連製品」に準拠している。

後発医薬品

新薬（先発医薬品）の特許が切れた後に、新薬とその有効成分、分量、用法、用量、効能及び効果が同一性を有するものとして承認された医薬品（いわゆるジェネリック医薬品）をいう。